

# PREISLISTE

Gültig ab 1. Jänner 2019

# 19/20

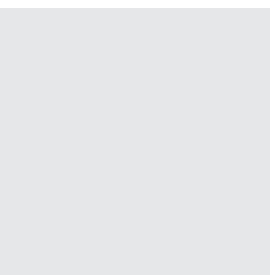
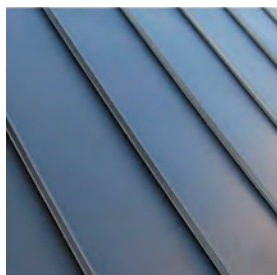
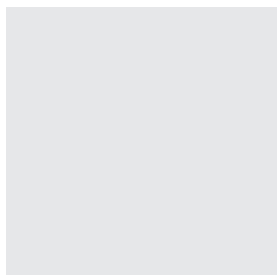
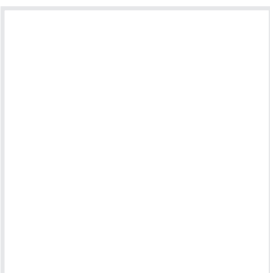
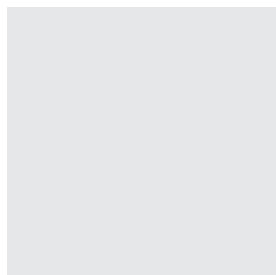
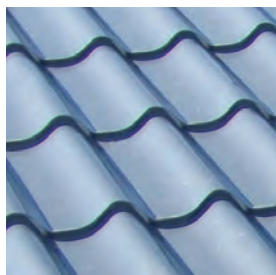
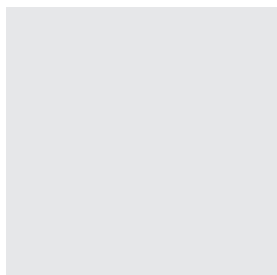

MERA Metaldachpfannen  
Metrotile Dachsysteme  
Sandwichpaneele für Dach und Wand  
Dach- und Wandtrapezbleche  
Wellbleche und Tragschalen  
Kantbleche  
Zubehör  
Zierer Fassaden  
Aero Lift Vakuumheber

# QUALITÄT SEIT 1995

Die „Antwort“ für den Neubau  
sowie für die Altbausanierung!

**GMS Dach- Fassadentechnik GmbH**

Scheffau 205, A-5440 Scheffau a Tgb. | T. +43/(0)6244/8686 | F.+43/(0)6244/8686-4  
office@gms-dachtechnik.com | [www.gms-dachtechnik.com](http://www.gms-dachtechnik.com)

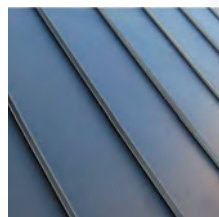
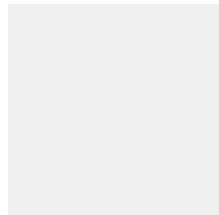
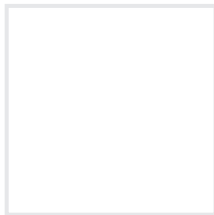
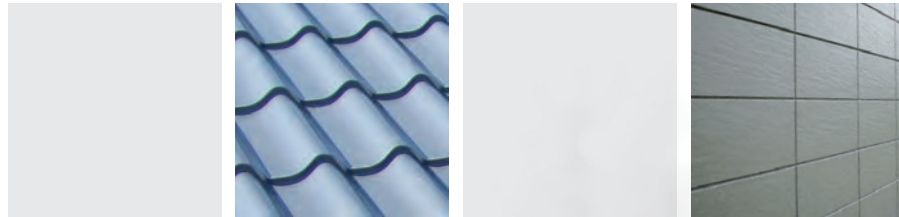

# Aus dem Inhalt

## **MERASYSTEMPLÄT AB** Metaldachpfannen

MERA Metaldachpfannen ANNA, ANNA PLUS und Zubehör	4   5
MERA Metaldachpfannen EVA, EVA PLUS und Zubehör	6   7
MERA Metaldachpfannen EVA VARIOFLEX, BIBER und Zubehör	8   9
Referenzbilder MERA Metaldachpfannen	10   11
MERA Stehfalz ESTELLE	12   13

## **Metrotile** Dachsysteme

Metrotile Dachsysteme Bond, Classic, Roman und Zubehör	14   15
Metrotile Dachsysteme Mistral, Romana, Gallo und Zubehör	16   17
Referenzbilder Metrotile Dachsysteme	18   19
Metrotile Shingle, iPanel, iSlate und Zubehör	20   21

## Lagerware Sandwichpaneele Dach und Wand

Lagerware Sandwich Dachpaneele 40 mm und Zubehör	22   23
Lagerware Sandwich Wandpaneele 40 mm & 60 mm und Zubehör	24   25
Sandwichpaneele Dach und Wand + Referenzbilder	26   27

## Lagerware Trapezprofil

Lagerware Trapezprofile und Zubehör	28   29
-------------------------------------	---------

## Trapez- und Wellbleche, Stahlkassetten, Tragschalen

Wandtrapezbleche Holzoptik und Zubehör	30   31
Dach- und Wandtrapezbleche + Referenzbilder	32   33
Wellbleche, Tragschalen	34

## Zubehör

Schrauben, Kalotten, Schneeschutzhalter, Rohre, Muffen, Eisfänger	35
Dachrinnen und Zubehör	36
Dachleiter und Laufroste	37

## **ZF ZIERER®** Fassaden

Zierer Fassaden	38   39
Montageanleitung Zierer Fassaden	40   41
Referenzbilder Zierer Fassaden	42   43

## **AERO LIFT®** Vakuumheber

CLAD-BOY und CLAD-MAN	44
CLAD-BOY 2.0 und CLAD-BOARD	45

**Den Vakuumheber CLAD-BOY gibt es auch zum MIETEN!**

**MERASYSTEMPLÄT AB Metalldachpfannen**  
Referenzbilder

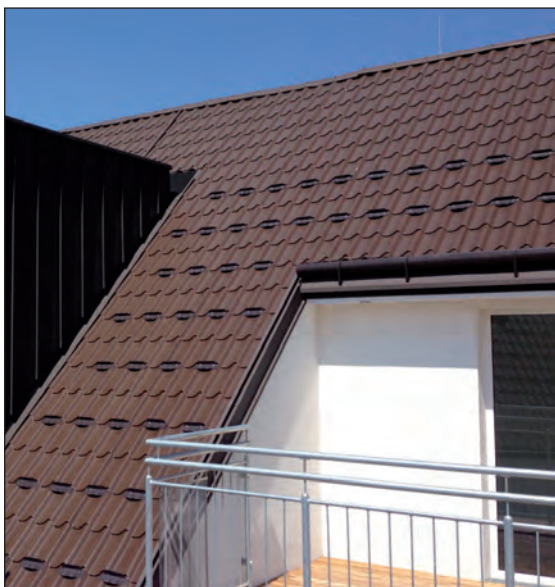

# MERASYSTEMPLÄT AB Metaldachpfannen Farbtabelle

## Stahl vb MICA 30 $\mu$ , Blechstärke 0,60 mm

schwarz 015



anthrazitgrau 036



dunkelrot 758



ziegelrot 742



## Stahl vb GreenCoat 30 $\mu$ , Blechstärke 0,50 mm

schwarz 015

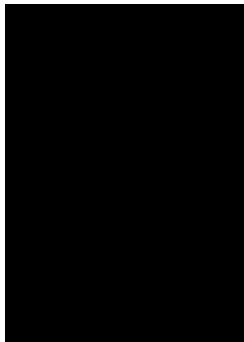

anthrazitgrau 036

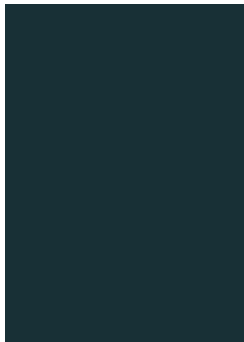

dunkelrot 418



ziegelrot 742



## Stahl vb Nordic 25 $\mu$ , Blechstärke 0,50 mm

schwarz 9005

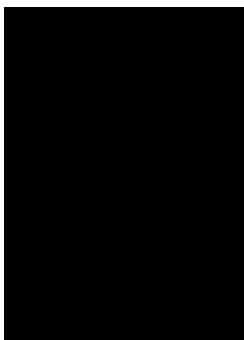

anthrazitgrau 7016

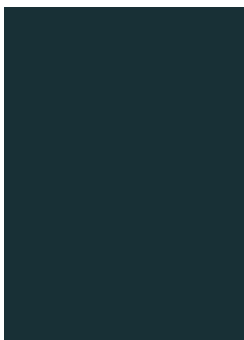

dunkelrot 3009



ziegelrot 8004



braun 8017

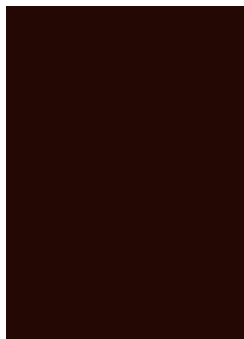

grün 6003



flaschengrün 6007



grünblau 5001



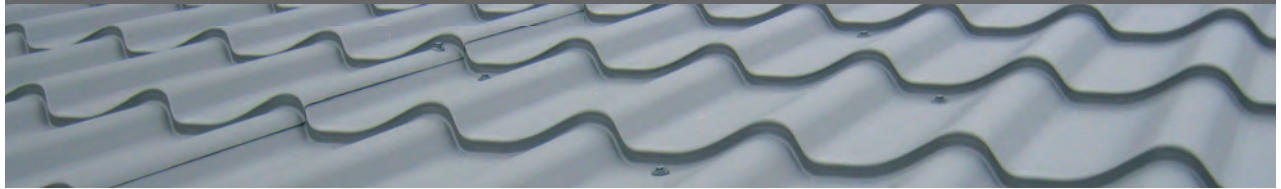

## MERASYSTEMPLÄT AB Metaldachpfanne ANNA

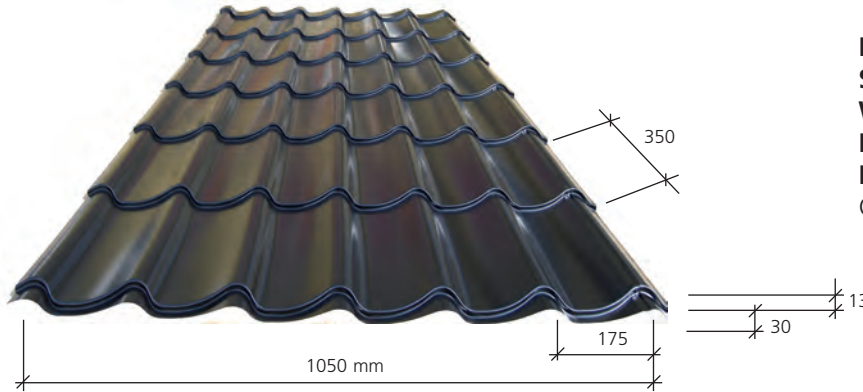

**Deckbreite:** 1050 mm  
**Steintiefe:** 13 mm  
**Wellform:** 30 mm  
**Länge:** 0,47 m - 8,00 m  
**Dachneigung:** ab 14° lt. Hersteller  
 Garantiegeber ist der Hersteller

### MERA Metaldachpfanne ANNA

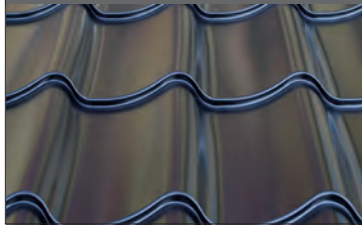

Art.Nr.	Art. Beschreibung	Blechstärke mm	Preis Euro
MEFarbe005A	Nordic 25µ	0,50	20,34/m <sup>2</sup>
MEFarbe005A	GreenCoat 30µ	0,50	22,69/m <sup>2</sup>
MEFarbe006A	MICA 30µ	0,60	24,89/m <sup>2</sup>
ME140099	Dripstop --> nur erhältlich in 0,50mm Blechstärke		5,75/m <sup>2</sup>
MELACK	Lack für Antikondensatversiegelung		36,48/Dose
min50	Minder Mengen < 50m <sup>2</sup>		85,00/Best.

## MERASYSTEMPLÄT AB Metaldachpfanne ANNA PLUS

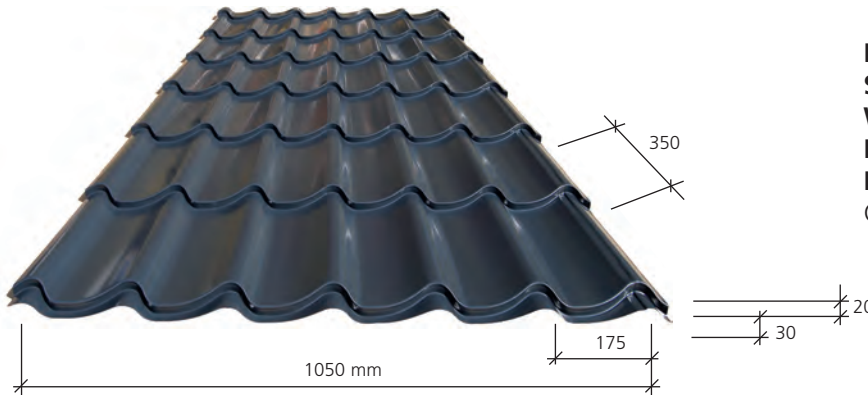

**Deckbreite:** 1050 mm  
**Steintiefe:** 20 mm  
**Wellform:** 30 mm  
**Länge:** 0,47 m - 8,00 m  
**Dachneigung:** ab 14° lt. Hersteller  
 Garantiegeber ist der Hersteller

### MERA Metaldachpfanne ANNA PLUS

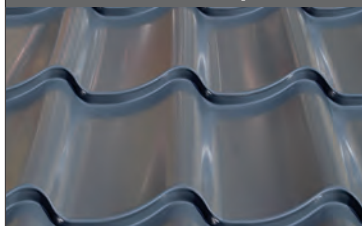

Art.Nr.	Art. Beschreibung	Blechstärke mm	Preis Euro
MEFarbe005A+	Nordic 25µ	0,50	21,00/m <sup>2</sup>
MEFarbe005A+	GreenCoat 30µ	0,50	23,37/m <sup>2</sup>
MEFarbe006A+	MICA 30µ	0,60	25,49/m <sup>2</sup>
min50	Minder Mengen < 50m <sup>2</sup>		85,00/Best.

### MERA Flachblechcoils 30lfm x 1,23m Breite



Art.Nr.	Art. Beschreibung	Menge	Blechstärke mm	Preis Euro
MEFarbe385	Nordic 25µ	30lfm / Rolle	0,50	14,80/m <sup>2</sup>
MEFarbe385	GreenCoat 30µ	30lfm / Rolle	0,50	17,10/m <sup>2</sup>
MEFarbe387	Nordic 25µ	30lfm / Rolle	0,75	17,66/m <sup>2</sup>
MEFarbe386	MICA 30µ	30lfm / Rolle	0,60	18,86/m <sup>2</sup>
MEHOLZ385	Holzoptik 42µ	30lfm / Rolle	0,50	24,20/m <sup>2</sup>

## Befestigungsmöglichkeiten MERA Metalldachpfannen

Befestigung Tal



Befestigung Berg



## Lattenabstand und Ortgangausbildungsmöglichkeit

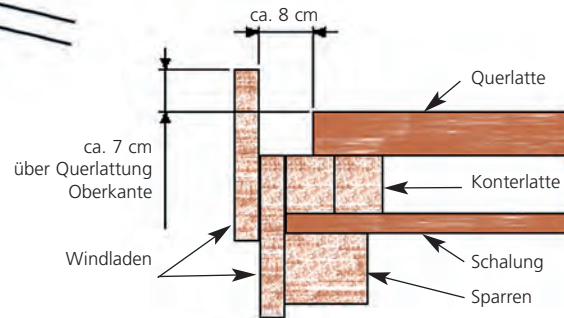
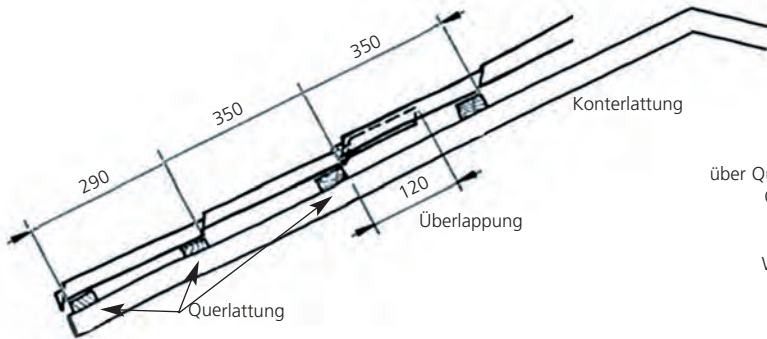

## Zubehör MERA Metalldachpfannen ANNA UND ANNA PLUS

	Art.Nr.	Art. Beschreibung	Preis Euro
	GEIFarbe32	Bohrschr. Edelmet. 4,8x35 mm DS 14 mm/lackiert 100Stk	0,42/Stk
	GEFarbe33	Bohrschr. Edelmet. 4,8x19 mm DS 14 mm/lackiert 100Stk	0,40/Stk
	GEFarbe34	Bohrschr. Edelmet. 6,5x80 mm DS 16 mm/lackiert 100Stk	0,80/Stk
	GE140013	Adapter SW8 1/4"x65mm	23,98/Stk
	GFarbeKW30	Kalotte Alu lackiert	0,43/Stk
	BFarbe37	Schneefang lackiert inkl. Edelstahlschr. 6,5x80 mm	5,33/Stk
	HFarbe37	Schneenasen lackiert	1,28/Stk
	G140006	Dichtungsringe schwarz 100Stk/Sack	0,20/Stk
	G140T10	Spenglerdichtmasse transparent 310ml	10,34/Stk
	G14TM09	Vogelschutzgitter vb 10,00 cm	4,90/lfm
	G14DB08	First-Gratrolle 310 mm x 5,00 m	10,41/lfm
	G140005	Überlappungsdichtband 2x19 mm x 18,00 m/Rolle	12,03/Rolle
	<b>Firstkappe-Tonnenfirst 1880 mm bis max. 30° DN</b>		
	MEFarbe1	25µ Nordic	39,80/Stk
	MEFarbe1	30µ GreenCoat	42,82/Stk

	Art.Nr.	Art. Beschreibung	Preis Euro		Art.Nr.	Art. Beschreibung	Preis Euro
	<b>Firstkappe</b>				<b>Entlüftung</b>		
	MEFarbe2	Firstkappe	23,97/Stk		MEFarbe36A	Dunstrohr mit Ziegeloptik, passend für Profil ANNA	238,57/Stk
	<b>Walmendkappe</b>				<b>Entlüftung</b>		
	MEFarbe3	Walmendkappe	53,80/Stk		MEFarbe36	Dunstrohr mit Montageanleitung und Zubehör	225,89/Stk
	<b>Walmdachverbinder zentriert</b>				<b>Anschlussrohr</b>		
	MEFarbe4	15° – 30°	97,89/Stk		G140007	Anschlussrohr Ø 75-120mm	53,31/Stk
	MEFarbe4	35° – 45°	97,89/Stk				
	<b>Profilfüller</b>				<b>Dachfenster</b>		
	ME140001	Profilfüller Oberseite	5,34/Stk		EFarbe39	Universal Dachfenster	181,86/Stk
	ME140002	Profilfüller Unterseite	4,84/Stk				

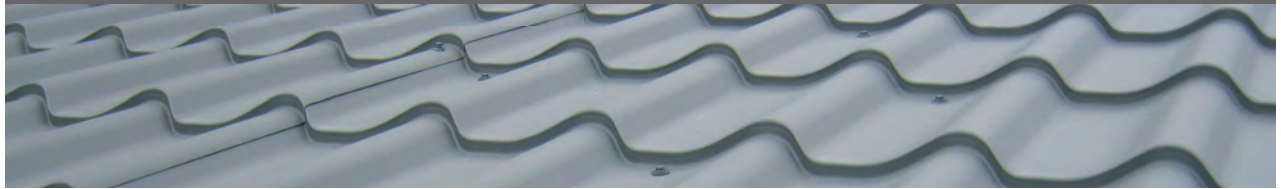

## MERASYSTEMPLÄT AB Metalldachpfanne EVA

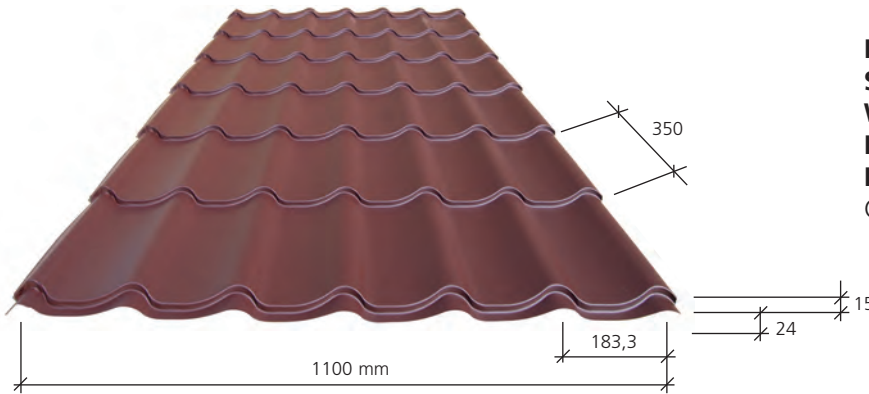

**Deckbreite:** 1100 mm  
**Steintiefe:** 15 mm  
**Wellform:** 24 mm  
**Länge:** 0,47 m - 8,00 m  
**Dachneigung:** ab 14° lt. Hersteller  
 Garantiegeber ist der Hersteller

### MERA Metalldachpfanne EVA

Art.Nr.	Art. Beschreibung	Blechstärke mm	Preis Euro
MEFarbe005E	Nordic 25µ	0,50	19,66/m <sup>2</sup>
MEFarbe005E	GreenCoat 30µ	0,50	22,03/m <sup>2</sup>
MEFarbe006E	MICA 30µ	0,60	24,20/m <sup>2</sup>
min50	Minder Mengen < 50m <sup>2</sup>		85,00/Best.

## MERASYSTEMPLÄT AB Metalldachpfanne EVA PLUS

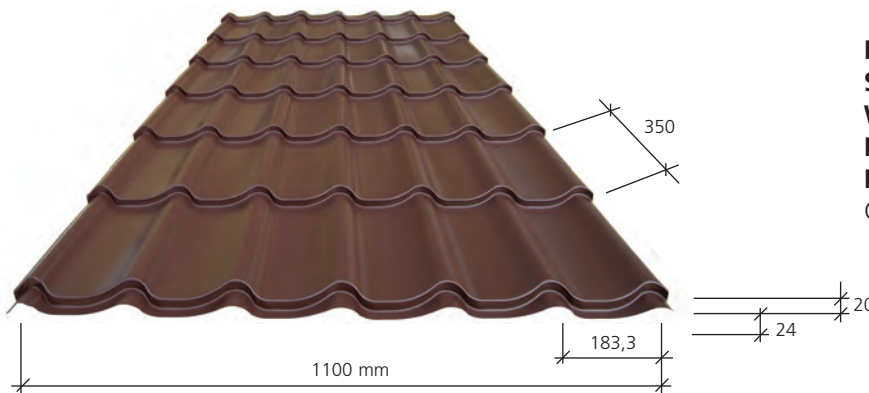

**Deckbreite:** 1100 mm  
**Steintiefe:** 20 mm  
**Wellform:** 24 mm  
**Länge:** 0,47 m - 8,00 m  
**Dachneigung:** ab 14° lt. Hersteller  
 Garantiegeber ist der Hersteller

### MERA Metalldachpfanne EVA PLUS

Art.Nr.	Art. Beschreibung	Blechstärke mm	Preis Euro
MEFarbe005E+	Nordic 25µ	0,50	20,34/m <sup>2</sup>
MEFarbe005E+	GreenCoat 30µ	0,50	22,68/m <sup>2</sup>
MEFarbe006E+	MICA 30µ	0,60	24,80/m <sup>2</sup>
min50	Minder Mengen < 50m <sup>2</sup>		85,00/Best.

### MERA Flachblechcoils 30lfm x 1,23m Breite

Art.Nr.	Art. Beschreibung	Menge	Blechstärke mm	Preis Euro
MEFarbe385	Nordic 25µ	30lfm / Rolle	0,50	14,80/m <sup>2</sup>
MEFarbe385	GreenCoat 30µ	30lfm / Rolle	0,50	17,10/m <sup>2</sup>
MEFarbe387	Nordic 25µ	30lfm / Rolle	0,75	17,66/m <sup>2</sup>
MEFarbe386	MICA 30µ	30lfm / Rolle	0,60	18,86/m <sup>2</sup>
MEHOLZ385	Holzoptik 42µ	30lfm / Rolle	0,50	24,20/m <sup>2</sup>



**Befestigungsmöglichkeiten MERA Metalldachpfannen**

Befestigung Tal



Befestigung Berg

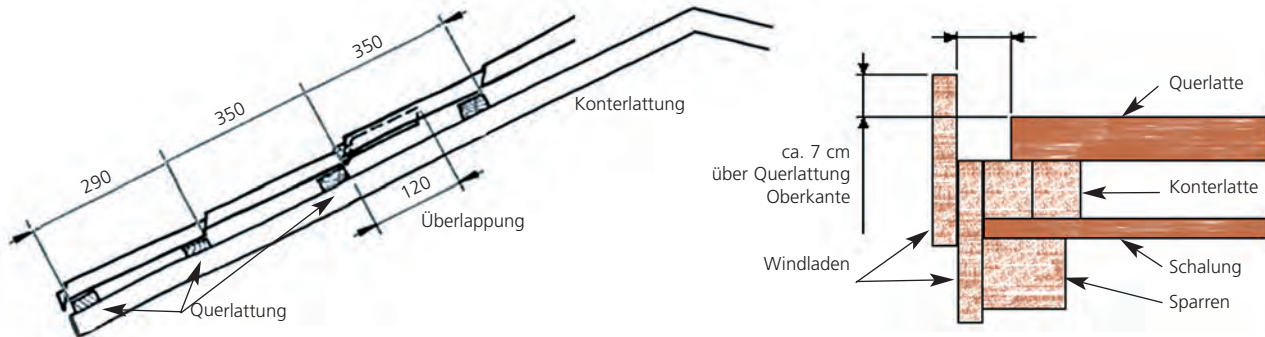

**Lattenabstand und Ortgangausbildungsmöglichkeit**

**Zubehör MERA Metalldachpfannen EVA UND EVA PLUS**

	Art.Nr.	Art. Beschreibung	Preis Euro
	GEIFarbe32	Bohrschr. Edelmet. 4,8x35 mm DS 14 mm/lackiert 100Stk	0,42/Stk
	GEFarbe33	Bohrschr. Edelmet. 4,8x19 mm DS 14 mm/lackiert 100Stk	0,40/Stk
	GEFarbe34	Bohrschr. Edelmet. 6,5x80 mm DS 16 mm/lackiert 100Stk	0,80/Stk
	GE140013	Adapter SW8 1/4"x65mm	23,98/Stk
	GFarbeKW30	Kalotte Alu lackiert	0,43/Stk
	BFarbe37	Schneefang lackiert inkl. Edelstahlschr. 6,5x80 mm	5,33/Stk
	HFarbe37	Schneenasen lackiert	1,28/Stk
	G140006	Dichtungsringe schwarz 100Stk/Sack	0,20/Stk
	G140T10	Spenglerdichtmasse transparent 310ml	10,34/Stk
	G14TM09	Vogelschutzgitter vb 10,00 cm	4,90/lfm
	G14DB08	First-Gratrolle 310 mm x 5,00 m	10,41/lfm
	G140005	Überlappungsdichtband 2x19 mm x18,00 m/Rolle	12,03/Rolle
	<b>Firstkappe-Tonnenfirst 1880 mm bis max. 30° DN</b>		
	MEFarbe1	25µ Nordic	39,80/Stk
	MEFarbe1	30µ GreenCoat	42,82/Stk

	Art.Nr.	Art. Beschreibung	Preis Euro		Art.Nr.	Art. Beschreibung	Preis Euro
	<b>Firstkappe</b>				<b>Entlüftung</b>		
	MEFarbe2	Firstkappe	23,97/Stk		MEFarbe36E	Dunstrohr mit Ziegeloptik, passend für Profil EVA	238,57/Stk
	<b>Waldendkappe</b>				<b>Entlüftung</b>		
	MEFarbe3	Waldendkappe	53,80/Stk		MEFarbe36	Dunstrohr mit Montageanleitung und Zubehör	225,89/Stk
	<b>Waldendverbinder zentriert</b>				<b>Anschlussrohr</b>		
	MEFarbe4	15° – 30°	97,89/Stk		G140007	Anschlussrohr Ø 75-120mm	53,31/Stk
	MEFarbe4	35° – 45°	97,89/Stk				
	<b>Profilfüller</b>				<b>Dachfenster</b>		
	ME140001	Profilfüller Oberseite	5,34/Stk		EFarbe39	Universal Dachfenster	181,86/Stk
	ME140002	Profilfüller Unterseite	4,84/Stk				

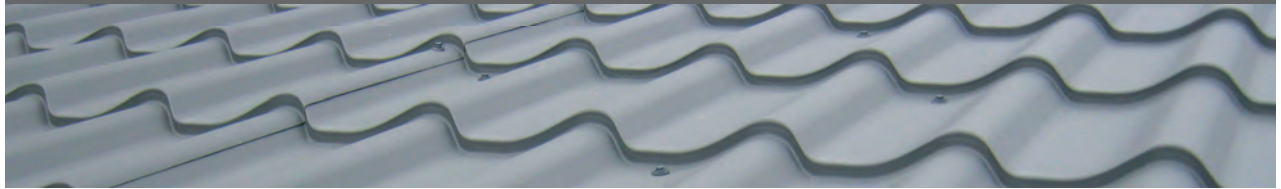

GMS DACH- FASSADENTECHNIK GMBH



## MERASYSTEMPLÄT AB Metalldachpfanne EVA VARIOFLEX

Garantiegeber  
ist der  
Hersteller!

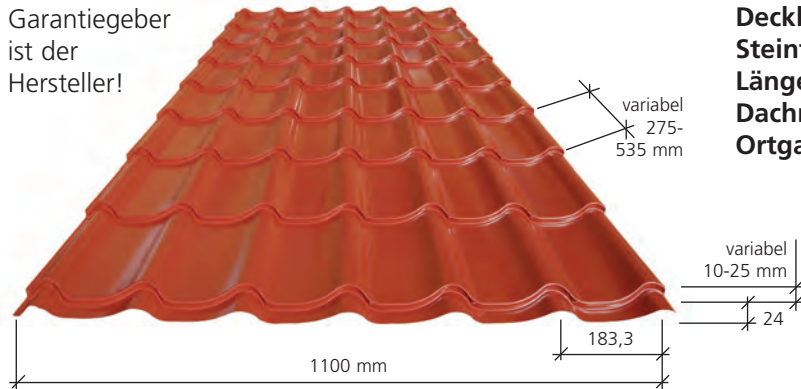

**Deckbreite:** 1100 mm  
**Steintiefe:** 10-25 mm **Wellform:** 24 mm  
**Länge:** 0,395 - 8,00 m  
**Dachneigung:** ab 14° lt. Hersteller  
**Ortgangausbildungsmöglichkeit:**

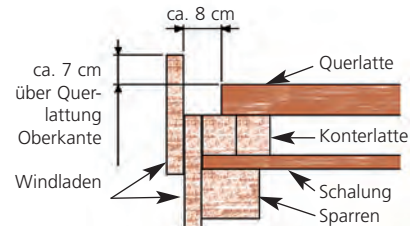

### MERA Metalldachpfanne EVA VARIOFLEX

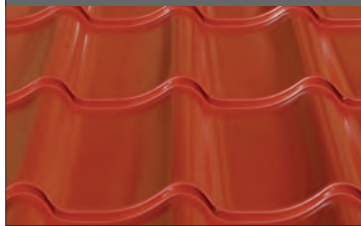

Art.Nr.	Art. Beschreibung	Blechstärke mm	Preis Euro
MEFarbe005EV	Nordic 25µ	0,50	21,30/m <sup>2</sup>
MEFarbe005EV	GreenCoat 30µ	0,50	24,10/m <sup>2</sup>
MEFarbe006EV	MICA 30µ	0,60	26,20/m <sup>2</sup>
min50	Minder Mengen < 50m <sup>2</sup>		85,00/Best.

## MERASYSTEMPLÄT AB Metalldachpfanne BIBERSCHWANZ

Garantiegeber  
ist der  
Hersteller!

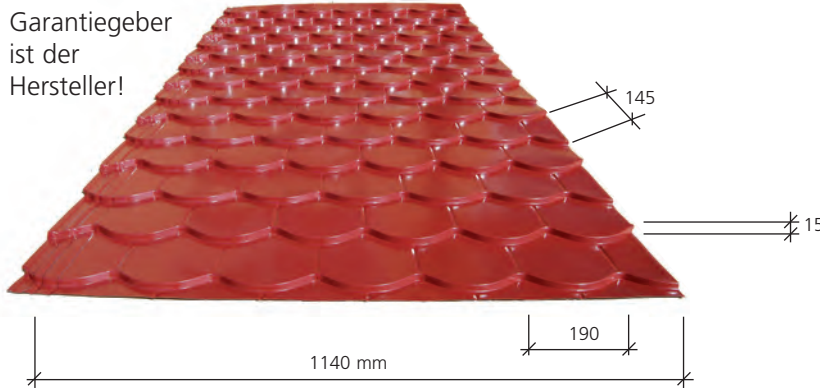

**Deckbreite:** 1140 mm  
**Steintiefe:** 15 mm  
**Länge:** 0,474 m - 4,00 m  
**Dachneigung:** ab 15° lt. Hersteller  
**Ortgangausbildungsmöglichkeit:**

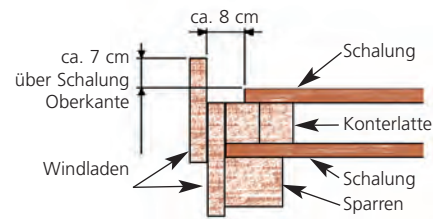

### MERA Metalldachpfanne BIBERSCHWANZ



Art.Nr.	Art. Beschreibung	Blechstärke mm	Preis Euro
MEFarbe005B	Nordic 25µ	0,50	33,77/m <sup>2</sup>
MEFarbe005B	GreenCoat 30µ	0,50	37,15/m <sup>2</sup>
min50	Minder Mengen < 50m <sup>2</sup>		85,00/Best.

### MERA Flachblechcoils 30lfm x 1,23m Breite



Art.Nr.	Art. Beschreibung	Menge	Blechstärke mm	Preis Euro
MEFarbe385	Nordic 25µ	30lfm / Rolle	0,50	14,80/m <sup>2</sup>
MEFarbe385	GreenCoat 30µ	30lfm / Rolle	0,50	17,10/m <sup>2</sup>
MEFarbe387	Nordic 25µ	30lfm / Rolle	0,75	17,66/m <sup>2</sup>
MEFarbe386	MICA 30µ	30lfm / Rolle	0,60	18,86/m <sup>2</sup>
MEHOLZ385	Holzoptik 42µ	30lfm / Rolle	0,50	24,20/m <sup>2</sup>

### Befestigungsmöglichkeiten MERA Metalldachpfannen

Befestigung Tal



Befestigung Berg



### Lattenabstand MERA EVA VARIOFLEX

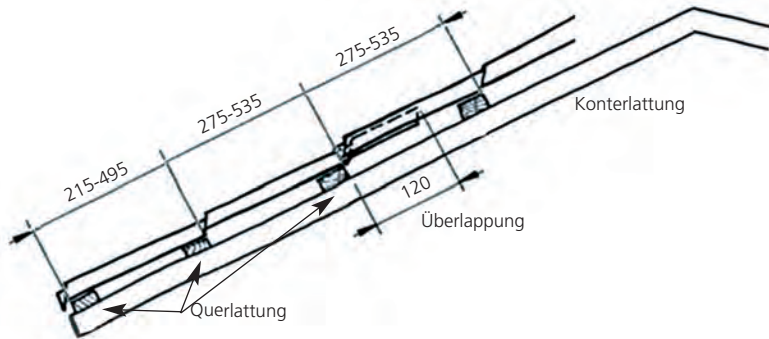

### Vollschalung MERA BIBERSCHWANZ

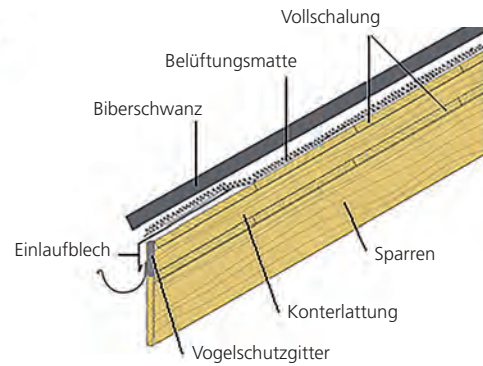

### Zubehör MERA Metalldachpfannen EVA VARIOFLEX UND BIBERSCHWANZ

	Art.Nr.	Art. Beschreibung	Preis Euro
	GEIFarbe32	Bohrschr. Edelst. 4,8x35 mm DS 14 mm/lackiert 100Stk	0,42/Stk
	GEFarbe33	Bohrschr. Edelst. 4,8x19 mm DS 14 mm/lackiert 100Stk	0,40/Stk
	GEFarbe34	Bohrschr. Edelst. 6,5x80 mm DS 16 mm/lackiert 100Stk	0,80/Stk
	GE140013	Adapter SW8 1/4" x65mm	23,98/Stk
	GFarbeKW30	Kalotte Alu lackiert	0,43/Stk
	BFarbe37	Schneefang lackiert inkl. Edelstahlschr. 6,5x80 mm	5,33/Stk
	HFarbe37	Schneenasen lackiert	1,28/Stk
	G140006	Dichtungsringe schwarz 100Stk/Sack	0,20/Stk
	G140T10	Spenglerdichtmasse transparent 310ml	10,34/Stk
	G14TM09	Vogelschutzgitter vb 10,00 cm	4,90/lfm
	G14DB08	First-Gratrolle 310 mm x 5,00 m	10,41/lfm
	G140005	Überlappungsdichtband 2x19 mm x18,00 m/Rolle	12,03/Rolle
	<b>Firstkappe-Tonnenfirst 1880 mm bis max. 30° DN</b>		
	MEFarbe1	25µ Nordic	39,80/Stk
	MEFarbe1	30µ GreenCoat	42,82/Stk

	Art.Nr.	Art. Beschreibung	Preis Euro
	<b>Firstendkappe</b>		
	MEFarbe2	Firstendkappe	23,97/Stk
	<b>Walmendkappe</b>		
	MEFarbe3	Walmendkappe	53,80/Stk
	<b>Walmdachverbinder zentriert</b>		
	MEFarbe4	15° – 30°	97,89/Stk
	MEFarbe4	35° – 45°	97,89/Stk
	<b>Profilfüller</b>		
	ME140001	Profilfüller Oberseite	5,34/Stk
	ME140002	Profilfüller Unterseite	4,84/Stk

	Art.Nr.	Art. Beschreibung	Preis Euro
	<b>Entlüftung</b>		
	MEFarbe36	Dunstrohr mit Montageanleitung und Zubehör	225,89/Stk
	<b>Anschlussrohr</b>		
	G140007	Anschlussrohr Ø 75-120mm	53,31/Stk
	<b>Dachfenster</b>		
	EFarbe39	Universal Dachfenster	181,86/Stk

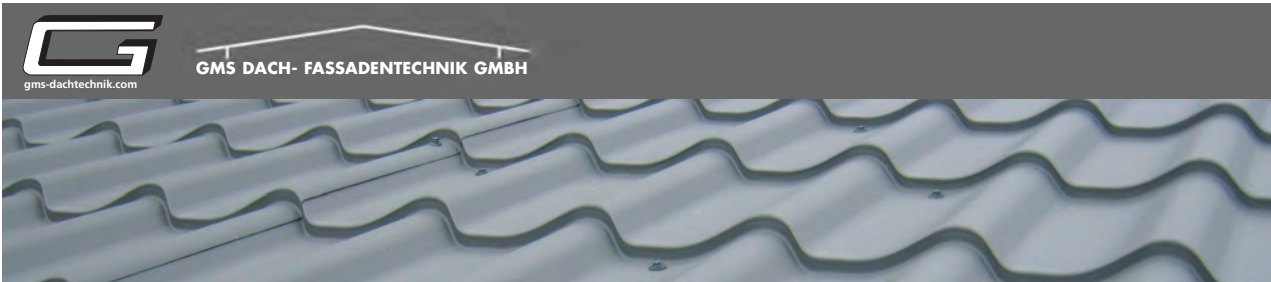

**MERASYSTEMPLÄT AB** Metaldachpfannen

Referenzbilder





GMS DACH- FASSADENTECHNIK GMBH

gms-dachtechnik.com

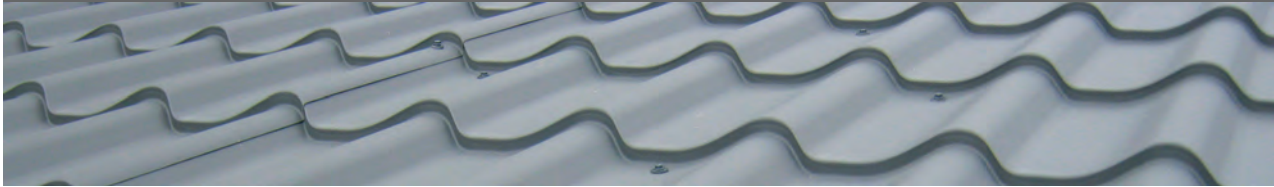

## MERASYSTEMPLÄT AB Metaldachpfannen

## Referenzbilder





**MERASYSTEMPLÄT AB Stehfalzblech ESTELLE**



**Deckbreite:** 480 mm  
**Stehfalzhöhe:** 32 mm  
**Länge:** 1,2 m - 8,00 m  
**Dachneigung:** ab 8° lt. Hersteller  
 Garantiegeber ist der Hersteller

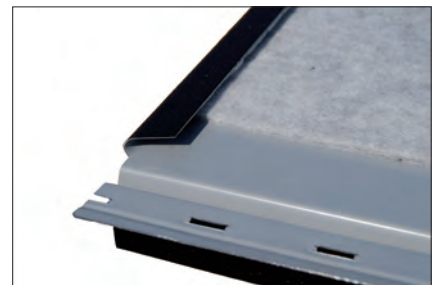

MERA Stehfalzblech ESTELLE				
Art.Nr.	Art. Beschreibung	Blechstärke mm	Preis Euro	
ME32Farbe006	MICA 30µ	0,60	42,03/m <sup>2</sup>	
ME32AZ006	ALUZINK-AZ 185g	0,60	38,83/m <sup>2</sup>	
ME32140099	Soundproof		6,10/m <sup>2</sup>	
min50	Mindermengen < 50m <sup>2</sup>		85,00/Best.	
> 5 m	zusätzl. Verpackungskosten für Längen über 5,00 m		130,00/Paket	
MSH32120	Befestigungsnägel Niro	120 Stk./Rolle	9,36/Rolle	

MERA Flachblechcoils 30lfm x 1,23m Breite					
Art.Nr.	Art. Beschreibung	Menge	Blechstärke mm	Preis Euro	
MEFarbe385	Nordic 25µ	30lfm / Rolle	0,50	14,80/m <sup>2</sup>	
MEFarbe385	GreenCoat 30µ	30lfm / Rolle	0,50	17,10/m <sup>2</sup>	
MEFarbe387	Nordic 25µ	30lfm / Rolle	0,75	17,66/m <sup>2</sup>	
MEFarbe386	MICA 30µ	30lfm / Rolle	0,60	18,86/m <sup>2</sup>	
MEHOLZ385	Holzoptik 42µ	30lfm / Rolle	0,50	24,20/m <sup>2</sup>	

### MERA Stehfalzblech Montage

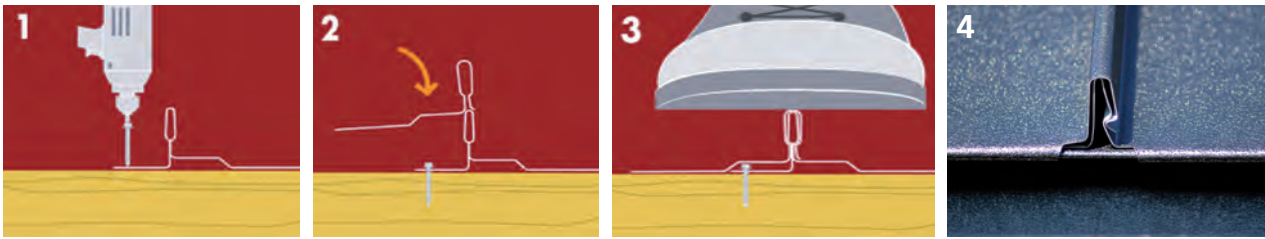

### Verlegung auf Vollschalung

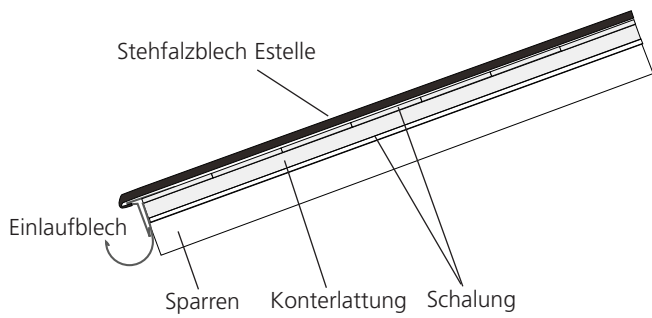

### Farben MERA Stehfalzblech ESTELLE

schwarz 015

anthrazitgrau 036

dunkelrot 758

ziegelrot 742

AZ-185



# Metrotile® Dachsysteme Referenzbilder





# Metrotile® Dachsysteme Farbtabelle

## Granulat Farben

charcoal 1035

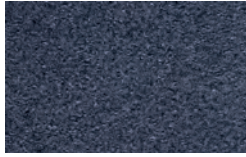

coffee 3200



black 1015



terracotta M1742



greenstone 1100

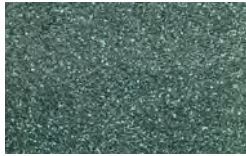

red 1747

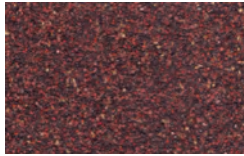

## Prestige matt Farben

satin charcoal 1035



satin coffee 3200



satin black 1015



satin terracotta 1742



satin greenstone 1100



satin red 1747



Weitere Farben und Farbkombinationen auf Anfrage!



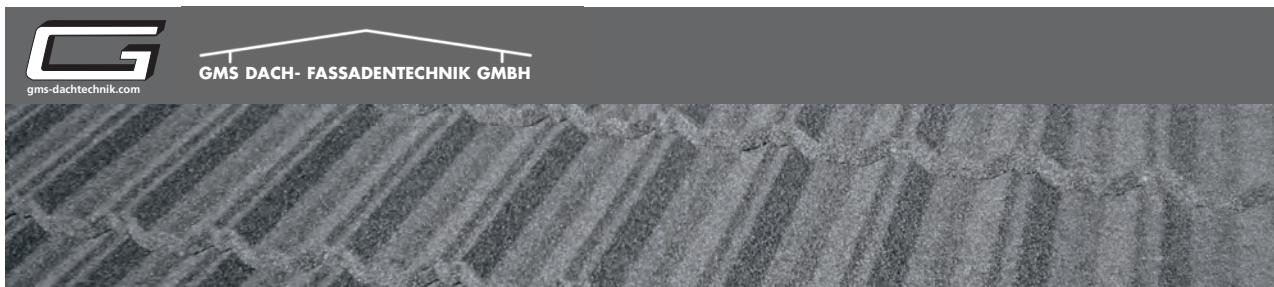

## Metrotile® Dachsysteme

### Metrotile Bond



415 mm (Nutzfläche 370 mm)



**Deckbreite:** 1270 mm  
**Decklänge:** 370 mm  
**Deckfläche:** 0,47 m<sup>2</sup> (2,13 Stk/m<sup>2</sup>)  
**Dachneigung:** ab 10° lt. Hersteller  
 Garantiegeber ist der Hersteller

### Metrotile Classic

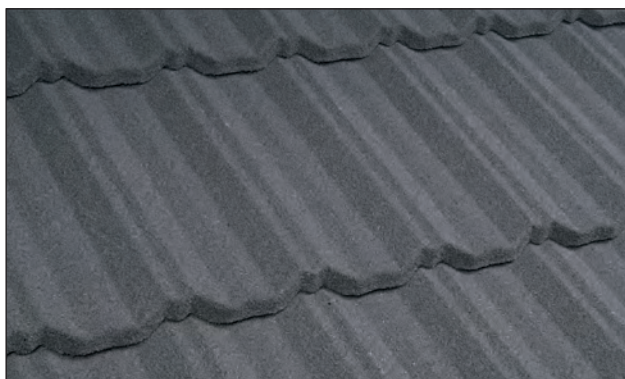

415 mm (Nutzfläche 370 mm)

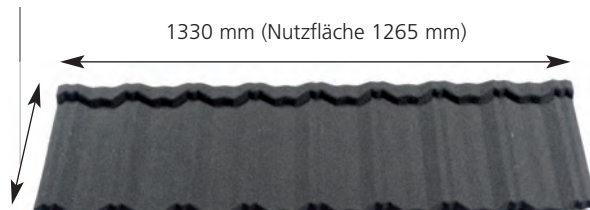

**Deckbreite:** 1265 mm  
**Decklänge:** 370 mm  
**Deckfläche:** 0,468 m<sup>2</sup> (2,14 Stk/m<sup>2</sup>)  
**Dachneigung:** ab 10° lt. Hersteller  
 Garantiegeber ist der Hersteller

### Metrotile Roman



415 mm (Nutzfläche 370 mm)



**Deckbreite:** 1220 mm  
**Decklänge:** 370 mm  
**Deckfläche:** 0,45 m<sup>2</sup> (2,22 Stk/m<sup>2</sup>)  
**Dachneigung:** ab 10° lt. Hersteller  
 Garantiegeber ist der Hersteller

**Lattenabstand:**

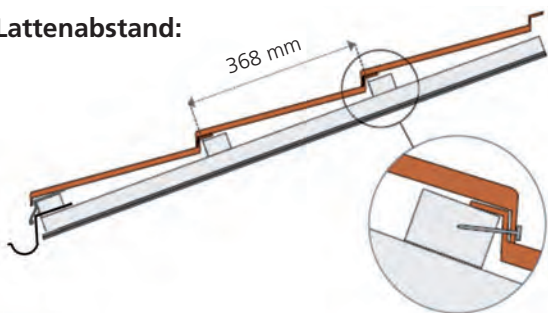

Viele Metrotile Ziegelprofile können von rechts oder von links gedeckt werden.

Die Verlegung der Elemente erfolgt auf Konterlattung und Querlattung mit einem Abstand von 368 mm.











**Metrotile Dachsysteme**

Art.Nr.	Art. Beschreibung	m²/Stk	Preis Euro	Preis Euro
M(G)BFarbe00	Metrotile Bond	0,470	11,57/Stk	24,65/m²
M(G)CFarbe00	Metrotile Classic	0,468	11,57/Stk	24,76/m²
M(G)RFarbe00	Metrotile Roman	0,450	11,57/Stk	25,69/m²
Materialstärken 0,6 mm und 0,9 mm			auf Anfrage	auf Anfrage

**Weitere Farben auf Anfrage erhältlich.**

Für Oberflächen ohne Granulat ist ein Aufschlag von 10% zu berechnen.

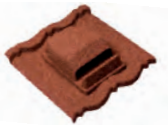
**Zubehör Metrotile Dachsysteme**

	Art.Nr.	Art. Beschreibung	Preis Euro
	MFarbe32	<b>Schraubnägels auf Rolle</b>	25,83/Rolle
		325 Stk/Rolle	
	M(G)Farbe1	<b>Firstkappe rund 3-modulig</b>	19,95/Stk
		Nutzlänge 1,115 m	
	M(G)Farbe3	<b>Firstendkappe rund</b>	59,18/Stk
	M(G)Farbe07L	<b>Ortgang: links</b>	15,29/Stk
	M(G)Farbe07R	<b>Ortgang: rechts</b>	15,29/Stk
	M(G)Farbe08L	<b>Ortgangendstück links</b>	34,57/Stk
	M(G)Farbe08R	<b>Ortgangendstück rechts</b>	34,57/Stk
	M(G)(B)Farbe36	<b>Dunstrohr HV 110 - Lüfter Metrotile Bond</b>	150,50/Stk
	M(G)(C)Farbe36	<b>Dunstrohr HV 110 - Lüfter Metrotile Classic</b>	150,50/Stk
	M(G)(R)Farbe36	<b>Dunstrohr HV 110 - Lüfter Metrotile Roman</b>	150,50/Stk
	M(G)(B)Farbe40	<b>Dachlüfter RV 75 - Lüfter Metrotile Bond</b>	55,52/Stk
	M(G)(C)Farbe40	<b>Dachlüfter RV 75 - Lüfter Metrotile Classic</b>	55,52/Stk
	M(G)(R)Farbe40	<b>Dachlüfter RV 75 - Lüfter Metrotile Roman</b>	55,52/Stk
	MFarbe37	<b>Schneenase D-460-G3</b>	1,35/Stk
		50 Stk/Karton	
	<b>Ausbesserungsset</b>		auf Anfrage
	<b>Pneumatischer Coilnagler</b>		auf Anfrage



## Metrotile® Dachsysteme

### Metrotile Mistral

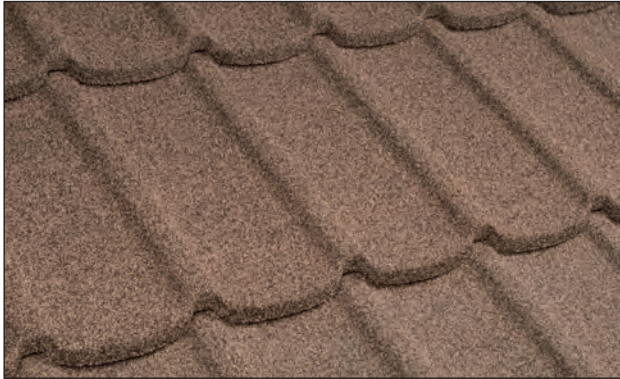

415 mm (Nutzfläche 370 mm)



**Deckbreite:** 1240 mm  
**Decklänge:** 370 mm  
**Deckfläche:** 0,459 m<sup>2</sup> (2,18 Stk/m<sup>2</sup>)  
**Dachneigung:** ab 10° lt. Hersteller  
 Garantiegeber ist der Hersteller

### Metrotile Romana

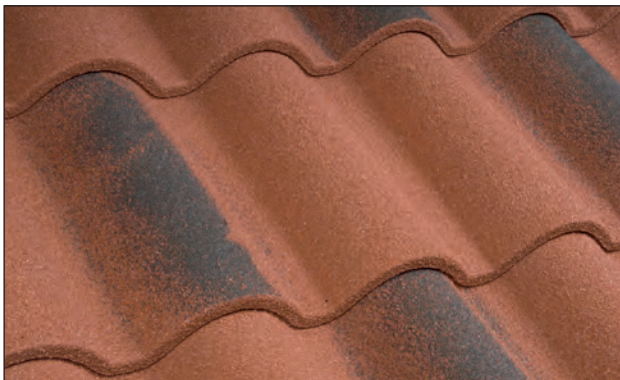

415 mm (Nutzfläche 370 mm)



**Deckbreite:** 1085 mm  
**Decklänge:** 370 mm  
**Deckfläche:** 0,401 m<sup>2</sup> (2,49 Stk/m<sup>2</sup>)  
**Dachneigung:** ab 10° lt. Hersteller  
 Garantiegeber ist der Hersteller

### Metrotile Gallo



418 mm (Nutzfläche 370 mm)



**Deckbreite:** 1185 mm  
**Decklänge:** 370 mm  
**Deckfläche:** 0,438 m<sup>2</sup> (2,28 Stk/m<sup>2</sup>)  
**Dachneigung:** ab 10° lt. Hersteller  
 Garantiegeber ist der Hersteller

**Lattenabstand:**

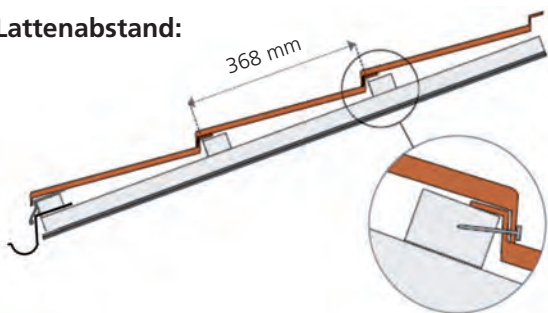

Viele Metrotile Ziegelprofile können von rechts oder von links gedeckt werden.

Die Verlegung der Elemente erfolgt auf Konterlattung und Querlattung mit einem Abstand von 368 mm.



**Metrotile Dachsysteme**

Art.Nr.	Art. Beschreibung	m²/Stk	Preis Euro	Preis Euro
M(G)MFarbe00	Metrotile Mistral	0,459	11,57/Stk	24,65/m²
M(G)RAFarbe00	Metrotile Romana	0,401	11,57/Stk	24,76/m²
M(G)GFarbe00	Metrotile Gallo	0,438	11,57/Stk	25,69/m²
Materialstärken 0,6 mm und 0,9 mm			auf Anfrage	auf Anfrage

**Weitere Farben auf Anfrage erhältlich.**

Für Oberflächen ohne Granulat ist ein Aufschlag von 10% zu berechnen.

**Zubehör Metrotile Dachsysteme**

	Art.Nr.	Art. Beschreibung	Preis Euro
	MFarbe32	<b>Schraubnägels auf Rolle</b>	25,83/Rolle
		325 Stk/Rolle	
	M(G)Farbe1	<b>Firstkappe rund 3-modulig</b>	19,95/Stk
		Nutzlänge 1,115 m	
	M(G)Farbe3	<b>Firstendkappe rund</b>	59,18/Stk
	M(G)Farbe07L	<b>Ortgang: links</b>	15,29/Stk
	M(G)Farbe07R	<b>Ortgang: rechts</b>	15,29/Stk
		Nutzlänge 1,110 m	
	M(G)Farbe08L	<b>Ortgangendstück links</b>	34,57/Stk
	M(G)Farbe08R	<b>Ortgangendstück rechts</b>	34,57/Stk
	M(G)(M)Farbe36	<b>Dunstrohr HV 110 - Lüfter Metrotile Mistral</b>	150,50/Stk
	M(G)(RA)Farbe36	<b>Dunstrohr HV 110 - Lüfter Metrotile Romana</b>	150,50/Stk
	M(G)(G)Farbe36	<b>Dunstrohr HV 110 - Lüfter Metrotile Gallo</b>	150,50/Stk
	M(G)(M)Farbe40	<b>Dachlüfter RV 75 - Lüfter Metrotile Mistral</b>	55,52/Stk
	M(G)(RA)Farbe40	<b>Dachlüfter RV 75 - Lüfter Metrotile Romana</b>	55,52/Stk
	M(G)(G)Farbe40	<b>Dachlüfter RV 75 - Lüfter Metrotile Gallo</b>	55,52/Stk
	MFarbe37	<b>Schneenase D-460-G3</b>	1,35/Stk
		50 Stk/Karton	
	<b>Ausbesserungsset</b>		auf Anfrage
	<b>Pneumatischer Coilnagler</b>		auf Anfrage



GMS DACH- FASSADENTECHNIK GMBH

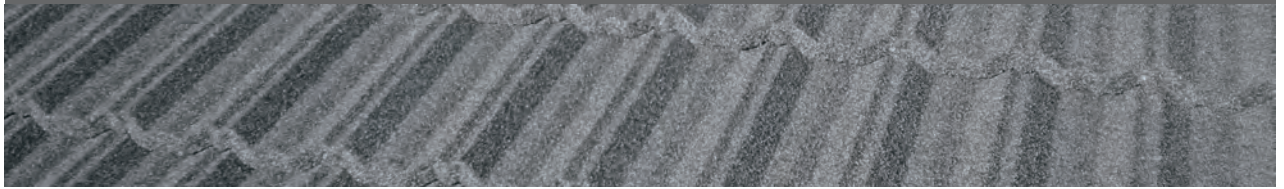

## Metrotile® Dachsysteme

## Referenzbilder





GMS DACH- FASSADENTECHNIK GMBH

[gms-dachtechnik.com](http://gms-dachtechnik.com)

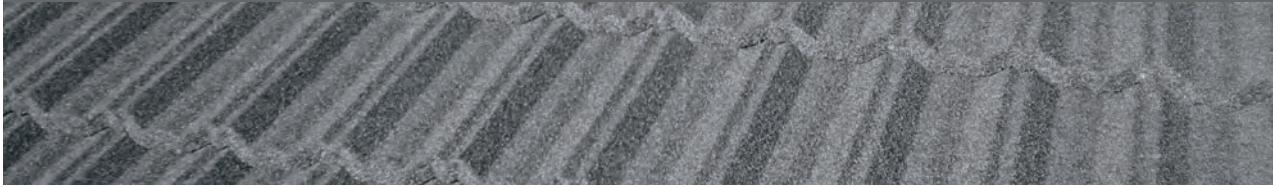

## Metrotile® Dachsysteme

## Referenzbilder



# Metrotile® Shingle Referenzbilder

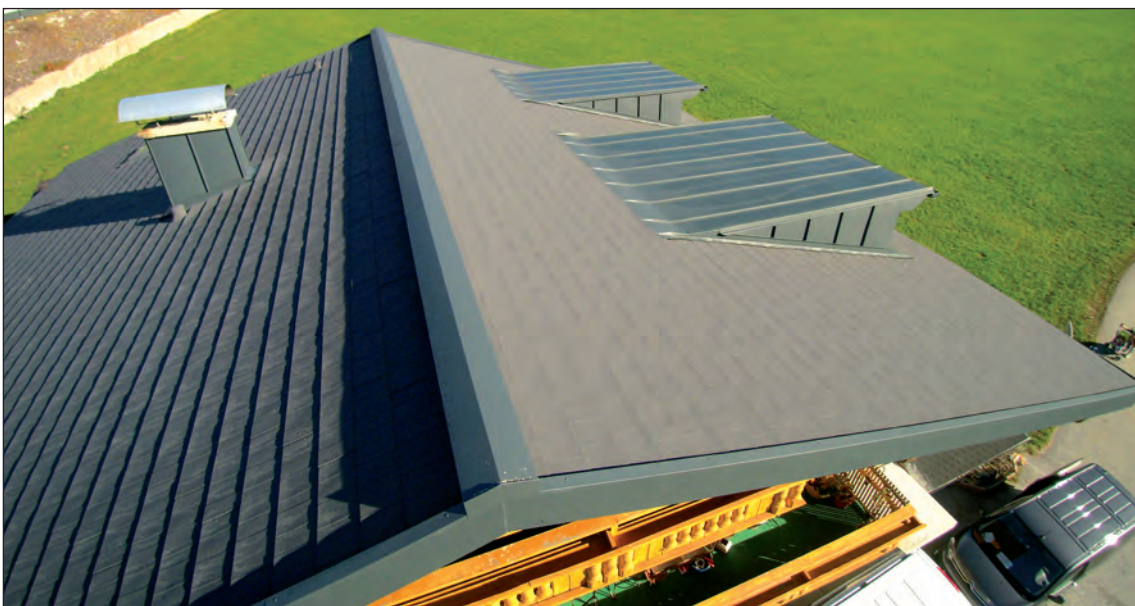



# Metrotile® Shingle, iPanel und iSlate Farbtabelle

## Granulat Farben

rotbraun 1747

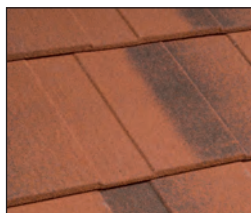

braunschwarz 3200



schwarzbraun 1015



anthrazit 1035



## Prestige matt Farben

satin charcoal 1035



satin coffee 3200



satin black 1015



satin terracotta 1742



satin greenstone 1100



satin red 1747



## Weitere Farben auf Anfrage!



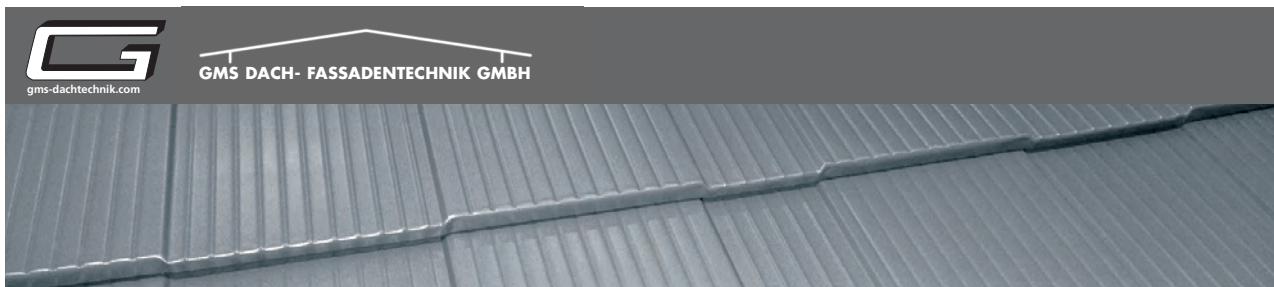

## Metrotile® Shingle

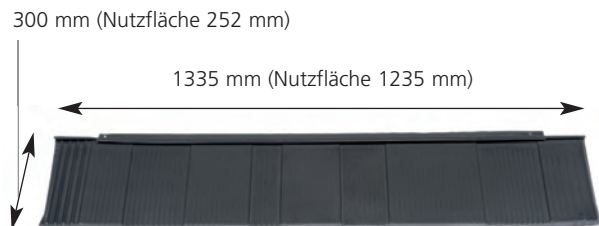
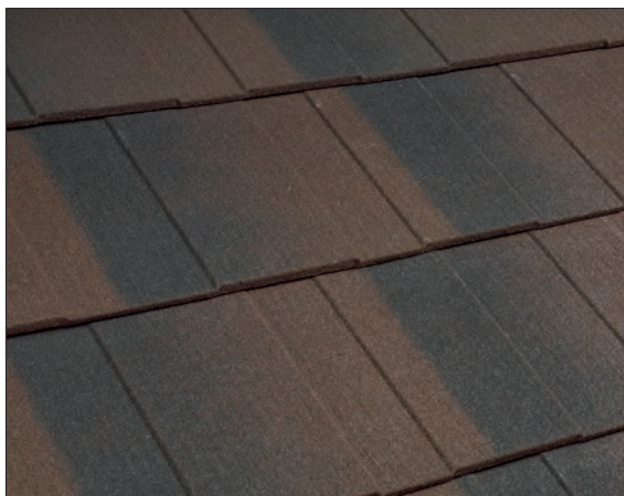

- Deckbreite:** 1235 mm
  - Decklänge:** 252 mm
  - Deckfläche:** 0,313 m<sup>2</sup> (3,21 Stk/m<sup>2</sup>)
  - Dachneigung:** ab 15° lt. Hersteller
- Garantiegeber ist der Hersteller

## Metrotile® iPanel

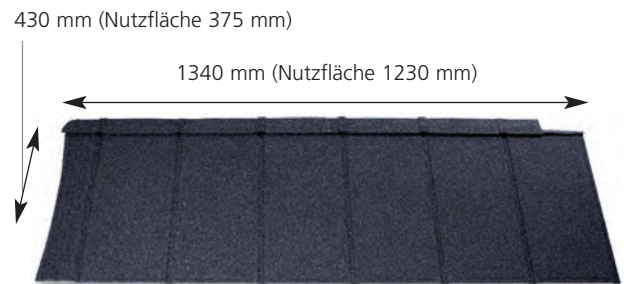

- Deckbreite:** 1230 mm
  - Decklänge:** 375 mm
  - Deckfläche:** 0,46 m<sup>2</sup> (2,17 Stk/m<sup>2</sup>)
  - Dachneigung:** ab 15° lt. Hersteller
- Garantiegeber ist der Hersteller

## Metrotile® iSlate

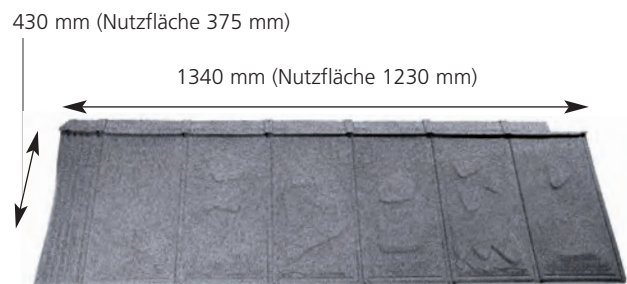

- Deckbreite:** 1230 mm
  - Decklänge:** 375 mm
  - Deckfläche:** 0,46 m<sup>2</sup> (2,17 Stk/m<sup>2</sup>)
  - Dachneigung:** ab 15° lt. Hersteller
- Garantiegeber ist der Hersteller

## Verlegung auf Schalung und Ortgangausbildungsmöglichkeit

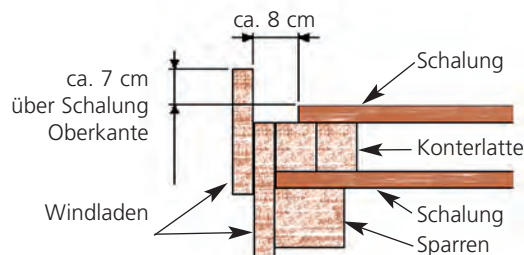
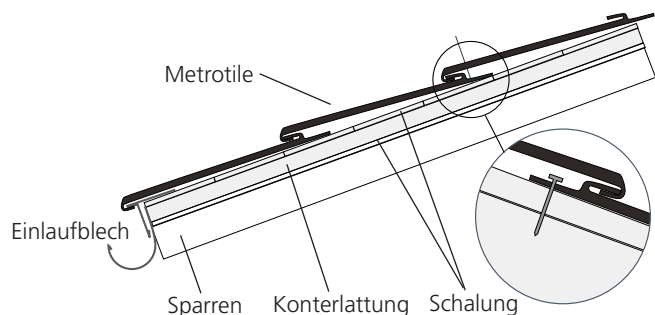

## Metrotile Shingle Montage



## Metrotile Shingle

Art.Nr.	Art. Beschreibung	m <sup>2</sup> /Stk	Preis Euro	Preis Euro
M(G)SHFarbe00	Metrotile Shingle	0,313	8,56/Stk	27,39/m <sup>2</sup>
M(G)IPFarbe00	Metrotile iPanel	0,460	auf Anfrage	auf Anfrage
M(G)ISFarbe00	Metrotile iSlate	0,460	auf Anfrage	auf Anfrage
Materialstärken 0,6 mm und 0,9 mm			auf Anfrage	auf Anfrage

### Weitere Farben auf Anfrage erhältlich.

Für Oberflächen ohne Granulat (Prestige) ist ein Aufschlag von 10% zu berechnen.

## Zubehör Metrotile Shingle, iPanel und iSlate

	Art.Nr.	Art. Beschreibung	Preis Euro
		<b>Befestigungsnägel auf Rolle</b>	
	MSH32120	120 Stk.	9,55/Rolle
	MSH32144	144 Stk.	11,46/Rolle
	M(G)SHFarbe1	V-Firstkappe	19,94/Stk
		Nutzlänge 1,265 m	
	M(G)SHFarbe36	<b>Dunstrohr</b> HV 110 - Lüfter Metrotile Shingle	141,42/Stk
	M(G)IPFarbe36	<b>Dunstrohr</b> HV 110 - Lüfter Metrotile iPanel	auf Anfrage
	M(G)ISFarbe36	<b>Dunstrohr</b> HV 110 - Lüfter Metrotile iSlate	auf Anfrage
	M(G)SHFarbe40	<b>Dachlüfter</b> RV 75 - Lüfter Metrotile Shingle	55,52/Stk
	M(G)IPFarbe40	<b>Dachlüfter</b> RV 75 - Lüfter Metrotile iPanel	auf Anfrage
	M(G)ISFarbe40	<b>Dachlüfter</b> RV 75 - Lüfter Metrotile iSlate	auf Anfrage
	MSHFarbe37	<b>Schneenase</b> D-420-E2	2,02/Stk
		<b>Ausbesserungsset</b>	auf Anfrage
		<b>Pneumatischer Coilnagler</b>	auf Anfrage



GMS DACH- FASSADENTECHNIK GMBH



## Lagerware Sandwich Dachpaneele 40 mm

**Mengen bis 100 m<sup>2</sup> in 3-5 Arbeitstagen erhältlich!**

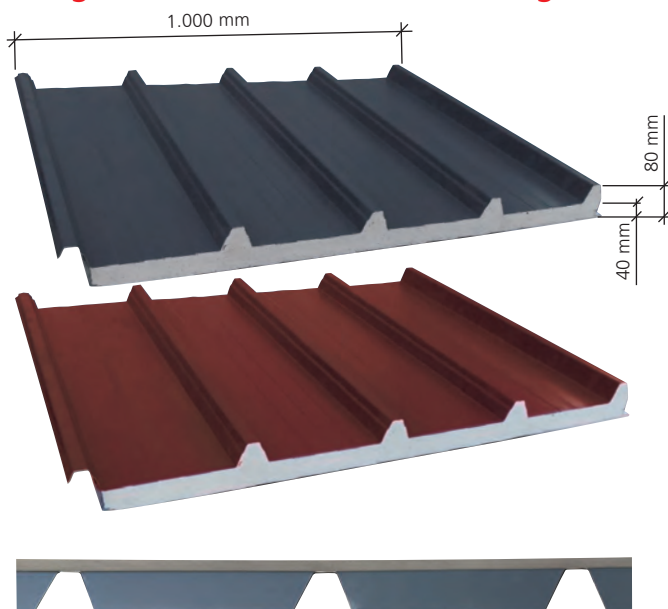

**Deckbreite:** 1000 mm  
**Länge:** bis 13,5 m

### Dachpaneel anthrazit 40 mm

**Art. Nr.** ISDL701640  
**Oberseite:** ähnlich RAL 7016 anthrazit 25µ  
**Unterseite:** ähnlich RAL 9002 grauweiß

### Dachpaneel oxidrot 40 mm

**Art. Nr.** ISDL300940  
**Oberseite:** ähnlich RAL 3009 oxidrot 25µ  
**Unterseite:** ähnlich RAL 9002 grauweiß

### Zahnblech anthrazit

**Art. Nr.** IS7016ZF  
**Länge:** 2,10 m  
**Nutzlänge:** 2,00 m

### Lagerware Sandwich Dachpaneele

	Menge	>100 m <sup>2</sup>	0-30 m <sup>2</sup>	31-60 m <sup>2</sup>	61-100 m <sup>2</sup>
	<b>Preis Euro</b>	auf Anfrage	38,48/m <sup>2</sup>	35,73/m <sup>2</sup>	33,33/m <sup>2</sup>
	<b>Art. Nr.</b>	<b>Art. Beschreibung</b>			<b>Preis Euro</b>
	GBS	Bandsägeschnitt quer			7,50/Schnitt
	GLS	Längsschnitt			27,50/lfm
	GSS	Schrägschnitt			27,50/lfm
	GTS	Traufentrennschnitt			6,67/Schnitt
	GSZ	Schaumfreie Zone			15,67/Stk.
	GVP	Verpackung			25,00/Paket
	ID202008	Lichtplatte Polycarbonat 6,00 m			35,00/m <sup>2</sup>
	IS7016ZF	Zahnblech			13,85/lfm



Schrägschnitt



Traufentrennschnitt



Schaumfreie Zone

## Zubehör

Schrauben / Kalotten / Schneeschutzhalter / Rohr / Muffe / Eisfänger / Dichtbänder				
	Art. Nr.	Art. Beschreibung	Verpackungseinheit	Preis Euro
	GEDSS1600130	Edelstahldichtschraube 6,5x130 mm	100 Stk/Kart	0,89/Stk
	GE16008130	Edelstahldichtschraube 8,0x130 mm	100 Stk/Kart	1,06/Stk
	GEIFarbe32	Edelstahldichtschraube 4,8x35 mm	100 Stk/Kart	0,42/Stk
	GE140013	Adapter SW8 1/4" x65 mm	1 Stk	23,98/Stk
	GE140014	Adapter K-3/8" - 1/4" x65 mm	1 Stk	23,98/Stk
	GE140015	Adapter S-SW13 1/4" x65 mm	1 Stk	23,98/Stk
	GFarbeK21	Kalotte lackiert	100 Stk/Kart	0,41/Stk
	M40001	Profilfüller Oberseite		5,33/lfm
	G172510	Schneeschutzhalter 3/4" zum Schrauben	25 Stk/Bund	4,16/Stk
	G172511	Schneeschutzhalter 3/4" zum Nieten	25 Stk/Bund	9,05/Stk
	G170050	Rohr 3/4" Stahl verzinkt	6 lfm/Stk	4,82/lfm
	G170051	Muffe 3/4" Stahl verzinkt		2,60/Stk
	G1711052	Eisfänger 110 mm	150 Stk/Kart	1,49/Stk
	G140006	Dichtungsringe schwarz	100 Stk/Kart	0,21/Stk
	G140005	Überlappungsdichtband 2x19 mm x18,00 m/Rolle		12,03/Rolle

Edelstahlschrauben für Stahlunterkonstruktion auf Anfrage!

Kantbleche			
	Art.Nr. / Beschreibung	Preis Euro	
	GFarbe01		
	<b>Firstkappe</b>	17,25/lfm	
	25µ Polyester		
	GFarbe02		
	<b>Einlaufblech</b>	9,10/lfm	
	25µ Polyester		
	GFarbe03		
	<b>Einhängige First</b>	18,12/lfm	
	25µ Polyester		
	GFarbe04		
	<b>Firstanschlussblech</b>	19,04/lfm	
	25µ Polyester		

Weiters können alle Kantteile auf Maß gefertigt werden!



GMS DACH- FASSADENTECHNIK GMBH

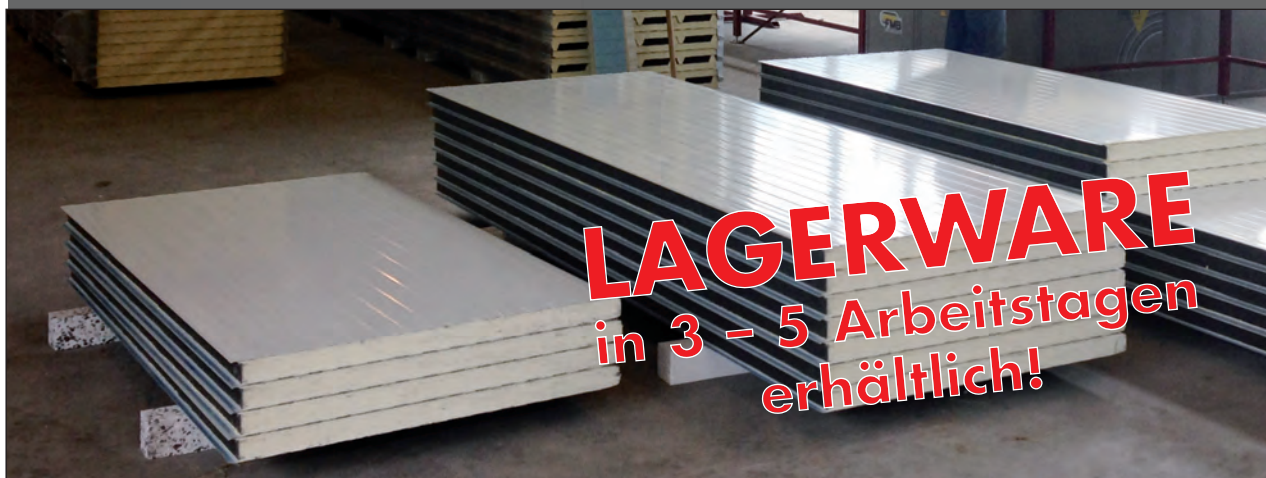

## Lagerware Sandwich Wandpaneele 40 mm & 60 mm

Mengen bis 100 m<sup>2</sup> in 3-5 Arbeitstagen erhältlich!

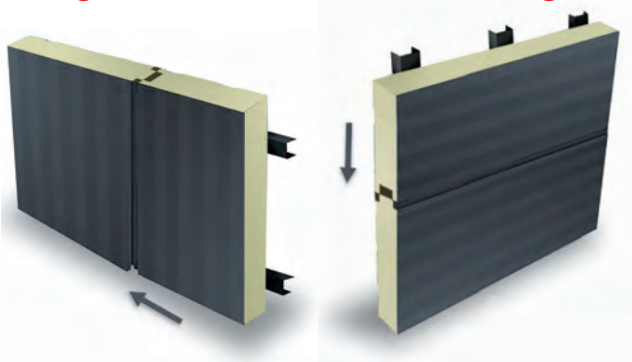

**Deckbreite:** 1000 mm  
**Länge:** bis 13,5 m  
**Art. Nr.** ISWL701640  
**Seite A:** ähnlich RAL 7016 anthrazit 25µ  
**Seite B:** ähnlich RAL 9002 grauweiß 25µ



RAL 7016

RAL 9002

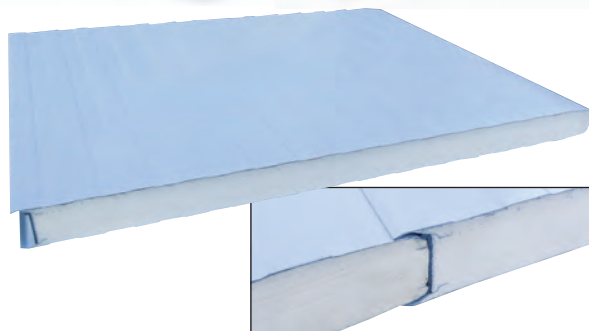

**Deckbreite:** 1000 mm  
**Länge:** bis 13,5 m  
**Art. Nr.** AWL900660  
**Seite A:** ähnlich RAL 9006 weißblau 25µ  
**Seite B:** ähnlich RAL 9002 grauweiß 25µ



RAL 9006

RAL 9002

### Lagerware Sandwich Wandpaneele

	<b>Menge</b>	>100 m <sup>2</sup>	0-30 m <sup>2</sup>	31-60 m <sup>2</sup>	61-100 m <sup>2</sup>
	<b>Preis Euro 40 mm</b>	auf Anfrage	35,26/m <sup>2</sup>	32,38/m <sup>2</sup>	29,93/m <sup>2</sup>
	<b>Preis Euro 60 mm</b>	auf Anfrage	43,28/m <sup>2</sup>	40,18/m <sup>2</sup>	37,50/m <sup>2</sup>
	<b>Art. Nr.</b>	<b>Art. Beschreibung</b>			<b>Preis Euro</b>
	GBS	Bandsägeschnitt quer			7,50/Schnitt
	GLS	Längsschnitt			27,50/lfm
	GSS	Schrägschnitt			27,50/lfm
	GVP	Verpackung			25,00/Paket

## Zubehör

### Schrauben / Kantbleche

	Art.Nr.	Art. Beschreibung	Verpackungseinheit	Preis Euro
	GEDSS1600115	Edelstahldichtschraube 6,5x115 mm	100 Stk/Kart	0,80/Stk
	GEIFarbe32	Edelstahldichtschraube 4,8x35 mm	100 Stk/Kart	0,42/Stk
	GE140013	Adapter SW8 1/4"x65 mm	1 Stk	23,98/Stk
	GE140014	Adapter K-3/8" – 1/4"x65 mm	1 Stk	23,98/Stk

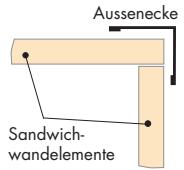
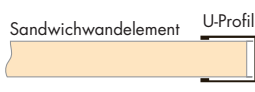
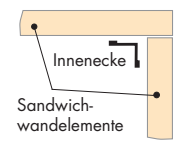
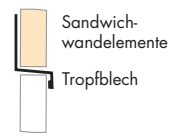

### Edelstahlschrauben für Stahlunterkonstruktion auf Anfrage!

 <p>Aussenecke Sandwichwandelemente</p>	Art.Nr. / Beschreibung	Preis Euro	 <p>Sandwichwandelement U-Profil</p>	Art.Nr. / Beschreibung	Preis Euro
	GFarbe10			GFarbe12	
	<b>Aussenecke</b>	9,44/lfm		<b>U-Profil</b>	12,39/lfm
				zur stirnseitigen Abdeckung	
 <p>Innenecke Sandwichwandelemente</p>	GFarbe11		 <p>Sandwichwandelemente Tropfblech</p>	GFarbe14	
	<b>Innenecke</b>	6,55/lfm		<b>Tropfblech</b>	10,88/lfm



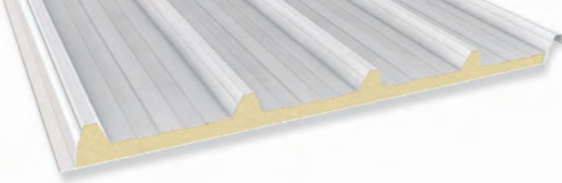

## Sandwichpaneele für Dach und Wand

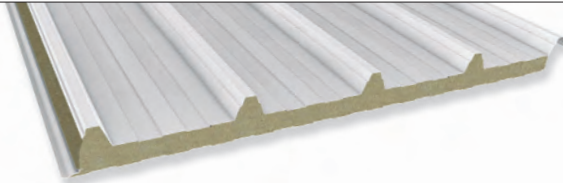
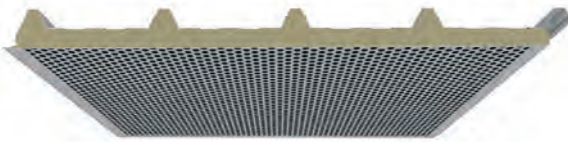
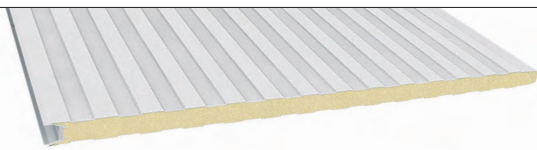
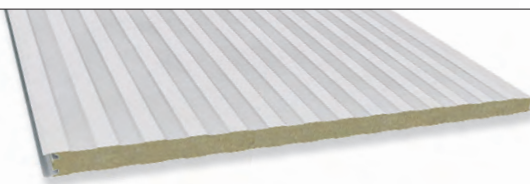
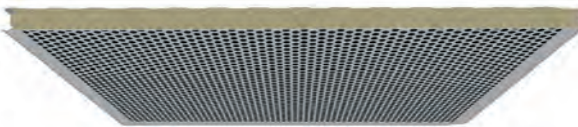
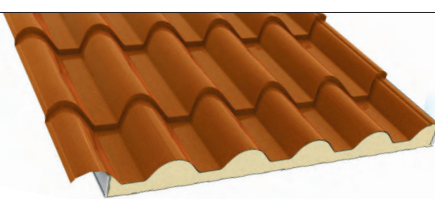
<p><b>Dachpaneel Polyurethan</b> Deckbreite 1000 mm</p>	
<p><b>Dachpaneel Agro</b> <b>Unterseite GFK</b> (für Stallungen) Deckbreite 1000 mm</p>	
<p><b>Dachpaneel Mineralwolle</b> Deckbreite 1000 mm</p>	
<p><b>Dachpaneel Akustik</b> Deckbreite 1000 mm</p>	
<p><b>Wandpaneel Polyurethan</b> Deckbreite 1000 mm</p>	
<p><b>Wandpaneel Mineralwolle</b> Deckbreite 1000 mm</p>	
<p><b>Wandpaneel Akustik</b> Deckbreite 1000 mm</p>	
<p><b>Dachpaneel in Ziegeloptik</b> Deckbreite 1000 mm</p>	





gms-dachtechnik.com

GMS DACH- FASSADENTECHNIK GMBH

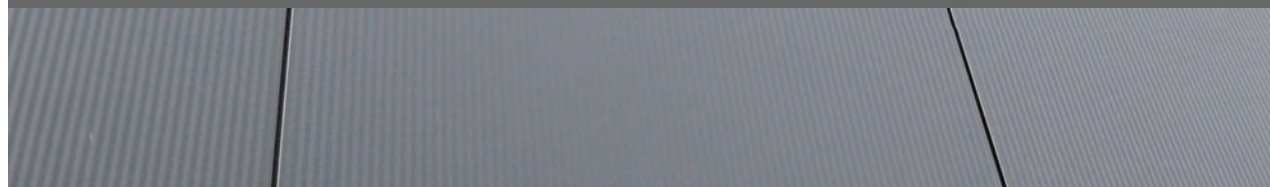

## Sandwichpaneele für Dach und Wand

## Referenzbilder



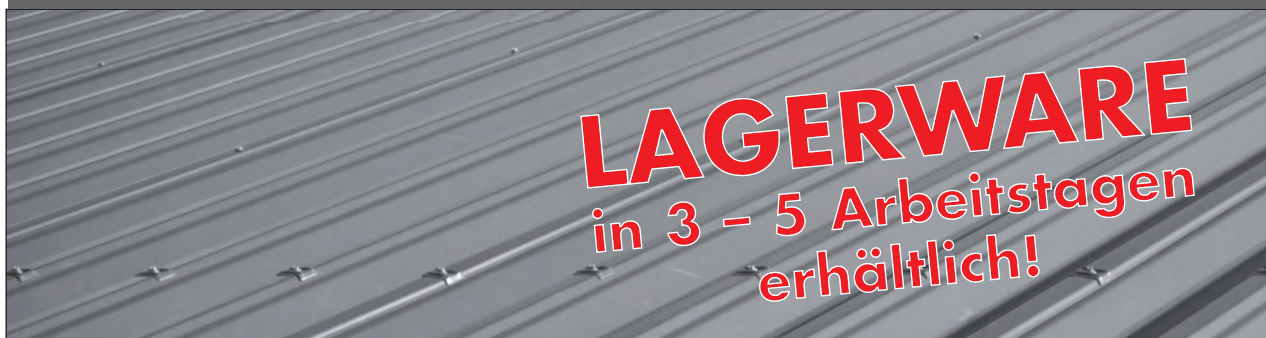

## Lagerware Trapezprofile 35-207-1035

Mengen bis 100 m<sup>2</sup> in 3-5 Arbeitstagen erhältlich!

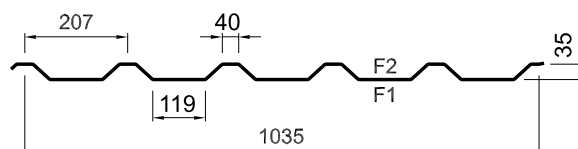
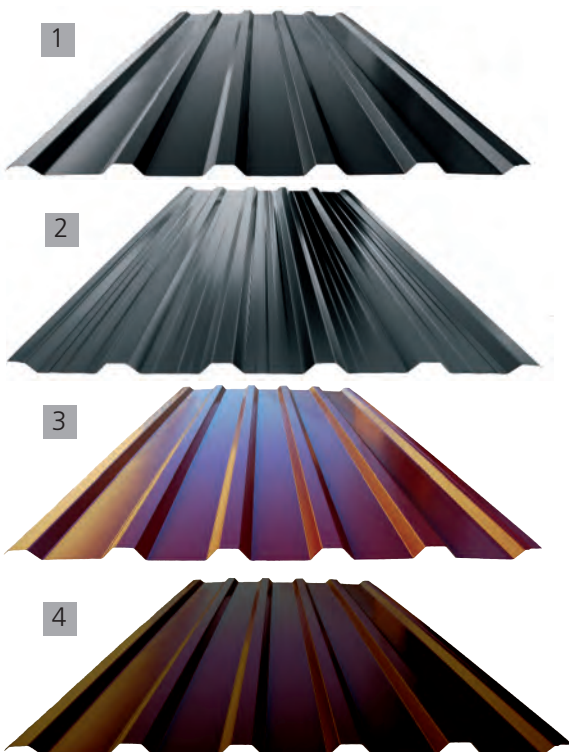

- 1 ähnlich **RAL7016 anthrazit 25 $\mu$**   
**Blechstärke:** 0,75 mm  
**Lagerlängen:** 3,00 m; 4,00 m; 5,00 m; 6,00 m;  
 7,00 m; 8,00 m; 9,00 m;
- 2 ähnlich **RAL7016 anthrazit 25 $\mu$**   
**Blechstärke:** 0,50 mm  
**Trapezprofil mit Längsprägung**  
**Lagerlängen:** 4,00 m; 5,00 m; 6,00 m;
- 3 ähnlich **RAL3009 oxidrot 25 $\mu$**   
**Blechstärke:** 0,60 mm  
**Lagerlängen:** 4,00 m; 6,00 m;
- 4 ähnlich **RAL8017 schokoladenbraun 25 $\mu$**   
**Blechstärke:** 0,50 mm  
**Trapezprofil mit Längsprägung**  
**Lagerlängen:** 4,00 m; 6,00 m;

### Lagerware Trapezprofile

	Art.Nr.	Art. Beschreibung	Blechstärke mm	Preis Euro
	MEL357016005	Trapez 35-207-1035	0,50	auf Anfrage
	MEL3570160075	Trapez 35-207-1035	0,75	auf Anfrage
	MEL3009006	Trapez 35-207-1035	0,60	auf Anfrage
	MEL8017005	Trapez 35-207-1035	0,50	auf Anfrage
	GPS	Platten schichten		7,50/Platte
	GBS	Bandsägeschnitt quer		7,50/Schnitt
	GLS	Längsschnitt		27,50/lfm
	GSS	Schrägschnitt		27,50/lfm
	GVP	Verpackung		25,00/Paket
	ME35202008	Lichtplatte Polycarbonat 6,00 m		35,00/m <sup>2</sup>
	ME357016ZF	Zahnblech		13,85/lfm

### MERA Flachblechcoils 30lfm x 1,23m Breite

	Art.Nr.	Art. Beschreibung	Menge	Blechstärke mm	Preis Euro
	MEFarbe385	Nordic 25 $\mu$	30lfm / Rolle	0,50	14,80/m <sup>2</sup>
	MEFarbe385	Green Coat 30 $\mu$	30lfm / Rolle	0,50	17,10/m <sup>2</sup>
	MEFarbe387	Nordic 25 $\mu$	30lfm / Rolle	0,75	17,66/m <sup>2</sup>
	MEFarbe386	MICA 30 $\mu$	30lfm / Rolle	0,60	18,86/m <sup>2</sup>
	MEHOLZ385	Holzoptik 42 $\mu$	30lfm / Rolle	0,50	24,20/m <sup>2</sup>

## Zubehör

### Schrauben / Kalotten / Schneeschutzhalter / Rohr / Muffe / Eisfänger / Dichtbänder

	Art.Nr.	Art. Beschreibung	Verpackungseinheit	Preis Euro
	GEDSS160064	Edelstahlschraube 6,5x64 mm	100 Stk/Kart	0,49/Stk
	GEDSS160075	Edelstahlschraube 6,5x75 mm	100 Stk/Kart	0,59/Stk
	GEDSS160090	Edelstahlschraube 6,5x90 mm	100 Stk/Kart	0,67/Stk
	GE16008130	Edelstahldichtschraube 8x130 mm	100 Stk/Kart	1,06/Stk
	GE140013	Adapter SW8 1/4"x65 mm	1 Stk.	23,98/Stk
	GE140014	Adapter K-3/8" - 1/4"x65 mm	1 Stk.	23,98/Stk
	GE140015	Adapter S-SW13 1/4"x65 mm	1 Stk.	23,98/Stk
	GFarbeK41	Kalotte lackiert	100 Stk/Kart	0,43/Stk
	ME35140001	Profilfüller Oberseite		5,33/lfm
	G174010	Schneeschutzhalter 3/4" zum Schrauben	25 Stk/Bund	4,16/Stk
	G174011	Schneeschutzhalter 3/4" zum Nieten	25 Stk/Bund	9,05/Stk
	G170050	Rohr 3/4" Stahl verzinkt	6 lfm/Stk	4,82/lfm
	G170051	Muffe 3/4" Stahl verzinkt		2,60/Stk
	G1711052	Eisfänger 110 mm	150 Stk/Kart	1,49/Stk
	G140006	Dichtungsringe schwarz	100 Stk/Kart	0,21/Stk
	G140005	Überlappungsdichtband 2x19 mm x18,00 m/Rolle		12,03/Rolle

### Edelstahlschrauben für Stahlunterkonstruktion auf Anfrage!

#### Kantbleche

	Art.Nr. / Beschreibung	Preis Euro		Art.Nr. / Beschreibung	Preis Euro
	GFarbe01			GFarbe05	
	<b>Flache</b>	17,25/lfm		<b>Ortgangblech</b>	13,75/lfm
	<b>Firstkappe</b>			25µ Polyester	
	GFarbe02			GFarbe06	
	<b>Einlaufblech</b>	9,10/lfm		<b>Maueranschlussblech</b>	17,65/lfm
	25µ Polyester			25µ Polyester	
	GFarbe03			GFarbe08	
	<b>Einhängige First</b>	18,12/lfm		<b>Traufenabdeckblech</b>	18,12/lfm
	25µ Polyester			25µ Polyester	
	GFarbe04				
	<b>Firstanschlussblech</b>	19,04/lfm			
	25µ Polyester				

Weiters können alle Kantteile auf Maß gefertigt werden!



GMS DACH- FASSADENTECHNIK GMBH



## MERASYSTEMPLÄT AB Wandtrapezblech Profil 18-115-1035 in Holzoptik

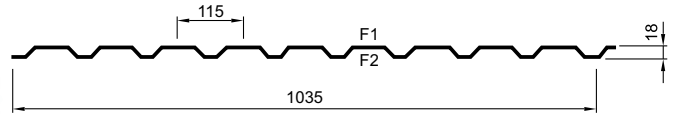

**Deckbreite:** 1035 mm  
**Trapezform:** 18 mm  
**Länge:** 0,50 m - 8,00 m

### MERA Wandtrapezblech Holzoptik

Art.Nr.	Art. Beschreibung	Blechstärke mm	Preis Euro
ME18HOLZ005	Holzoptik 42µ	0,50	26,78/m <sup>2</sup>

### MERA Flachblechcoils 30lfm x 1,23m Breite

Art.Nr.	Art. Beschreibung	Menge	Blechstärke mm	Preis Euro
MEFarbe385	Nordic 25µ	30lfm / Rolle	0,50	14,80/m <sup>2</sup>
MEFarbe385	GreenCoat 30µ	30lfm / Rolle	0,50	17,10/m <sup>2</sup>
MEFarbe387	Nordic 25µ	30lfm / Rolle	0,75	17,66/m <sup>2</sup>
MEFarbe386	MICA 30µ	30lfm / Rolle	0,60	18,86/m <sup>2</sup>
MEHOLZ385	Holzoptik 42µ	30lfm / Rolle	0,50	24,20/m <sup>2</sup>



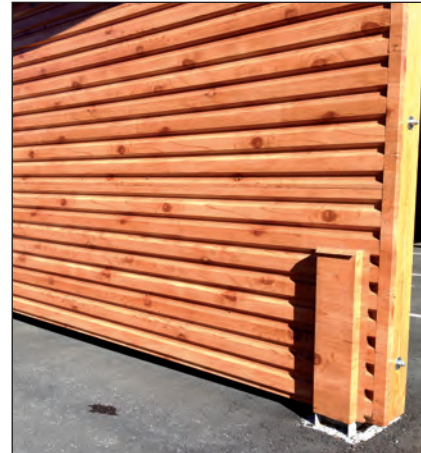

## Zubehör

### Zubehör Holzoptik

Art. Nr.	Art. Beschreibung	Verpackungseinheit	Preis Euro
GEI800432	Bohrschr. Edelst. 4,9x35mm DS 14mm/lackiert	100Stk/Kart	0,42/Stk
GE800433	Bohrschr. Edelst. 4,8x19mm DS 14mm/lackiert	100Stk/Kart	0,40/Stk
GE800434	Bohrschr. Edelst. 6,5x80mm DS 16mm/lackiert	100Stk/Kart	0,80/Stk
GE140013	Adapter SW8 1/4" x65 mm		23,98/Stk
ME18140001	Profilfüller Oberseite		auf Anfrage
ME18140002	Profilfüller Unterseite		auf Anfrage

Edelstahlschrauben für Stahlunterkonstruktion auf Anfrage!

### Kantenteile in Holzoptik

Art.Nr. / Beschreibung	Preis Euro	Art.Nr. / Beschreibung	Preis Euro
 GHOLZ10 <b>Aussenecke Holzoptik</b>	11,25/lfm	 GHOLZ12 <b>U-Profil Holzoptik</b> zur stirnseitigen Abdeckung	14,75/lfm
 GHOLZ11 <b>Innenecke Holzoptik</b>	7,57/lfm	 GHOLZ14 <b>Tropfblech Holzoptik</b>	13,09/lfm

Weiters können alle Kantenteile auf Maß gefertigt werden!





GMS DACH- FASSADENTECHNIK GMBH



## Dachtrapezbleche

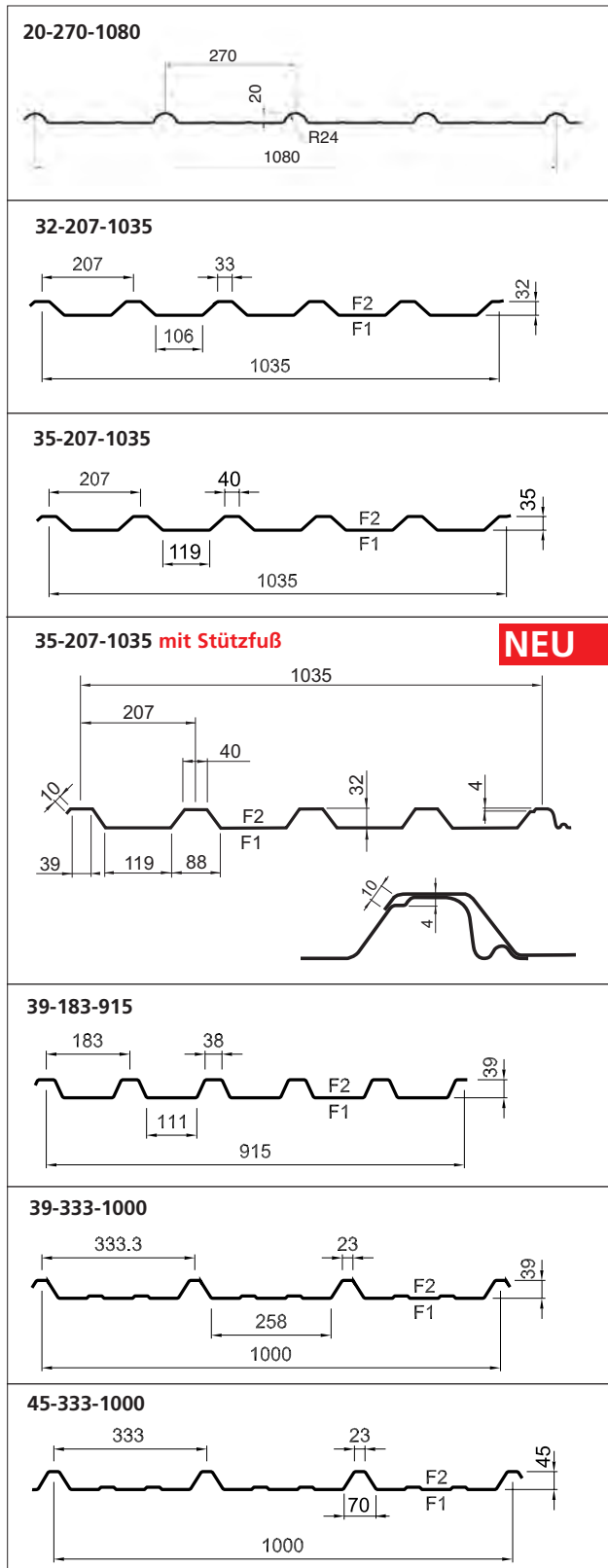

## Wandtrapezbleche

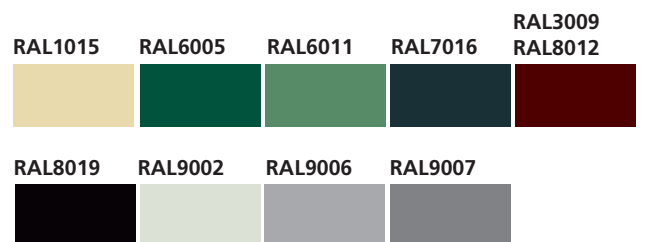
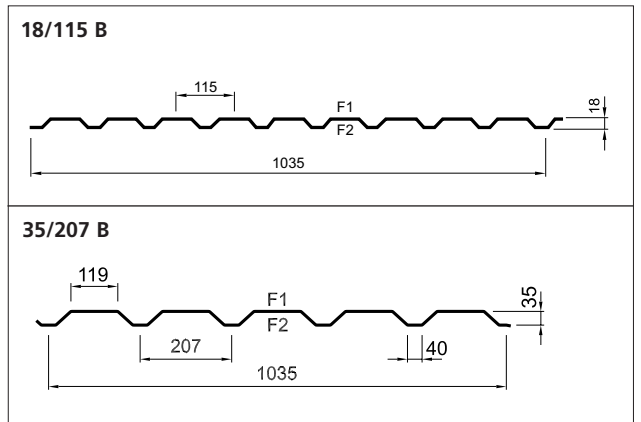

Blechstärke 0,50 mm erhältlich in: auf Anfrage  
 Blechstärke 0,60 / 0,63 mm erhältlich in: RAL3009, 7016, 8004, 8012, 8014, 9002, 9006  
 Blechstärke 0,70 / 0,75 mm erhältlich in: RAL1015, 6005, 6011, 7016, 8004, 8012, 8014, 9002, 9006, 9007  
 Andere Farben und Materialstärken auf Anfrage



GMS DACH- FASSADENTECHNIK GMBH

[gms-dachtechnik.com](http://gms-dachtechnik.com)



Trapezbleche

Referenzbilder



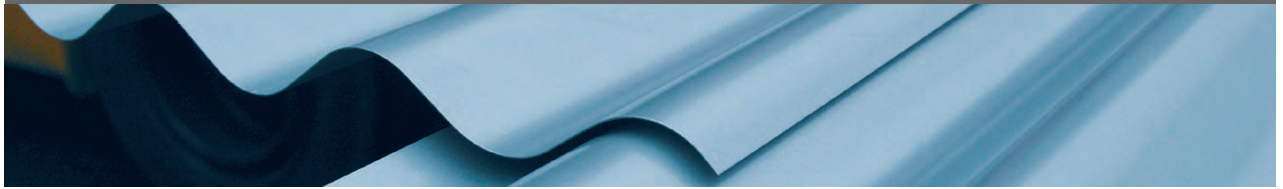

## Wellbleche

<p>18/76</p>		<p>Dach, Wand</p>
<p>27/111</p>		<p>Dach, Wand</p>



## Tragschalen

<p>85/280</p>		<p>150/280</p>	
<p>96/250</p>		<p>160/250</p>	
<p>100/275</p>		<p>200/420</p>	
<p>135/310</p>			





## Zubehör

### Schrauben





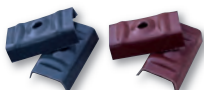





	Art.Nr.	Art. Beschreibung	Verpackungseinheit	Preis Euro
	<b>Edelstahl Dichtschaube</b>			
<b>Befestigung auf:</b> • Holz	GEDSA160038	6,5 x 38 mm DS16	100 Stk/Kart	0,38/Stk
	GEDSA160045	6,5 x 45 mm DS16	100 Stk/Kart	0,40/Stk
	GEDSA160050	6,5 x 50 mm DS16	100 Stk/Kart	0,42/Stk
	GEDSA160064	6,5 x 64 mm DS16	100 Stk/Kart	0,49/Stk
	GEDSA160075	6,5 x 75 mm DS16	100 Stk/Kart	0,59/Stk
	GEDSA160090	6,5 x 90 mm DS16	100 Stk/Kart	0,67/Stk
	GEDSA1600100	6,5 x 100 mm DS16	100 Stk/Kart	0,74/Stk
	GEDSA1600115	6,5 x 115 mm DS16	100 Stk/Kart	0,80/Stk
	GEDSA1600130	6,5 x 130 mm DS16	100 Stk/Kart	0,89/Stk
	GEDSA1600150	6,5 x 150 mm DS16	100 Stk/Kart	1,03/Stk
	GEDSA1600175	6,5 x 175 mm DS16	100 Stk/Kart	1,13/Stk
	GEDSA1600200	6,5 x 200 mm DS16	100 Stk/Kart	1,69/Stk
	GEDSA1600220	6,5 x 220 mm DS16	100 Stk/Kart	1,89/Stk
	GEDSA1600240	6,5 x 240 mm DS16	100 Stk/Kart	2,52/Stk
GEDSA1600260	6,5 x 260 mm DS16	100 Stk/Kart	4,45/Stk	
GEDSA1600290	6,5 x 290 mm DS16	100 Stk/Kart	5,33/Stk	
<b>Befestigung auf:</b> • Holz	<b>Edelstahl-Dichtschaube</b>			
	GE16008080	8,0 x 80 mm DS22	100 Stk/Kart	0,89/Stk
	GE16008110	8,0 x 110 mm DS22	100 Stk/Kart	0,99/Stk
	GE16008130	8,0 x 130 mm DS22	100 Stk/Kart	1,06/Stk
	GE16008150	8,0 x 150 mm DS22	100 Stk/Kart	1,25/Stk
	GE16008175	8,0 x 175 mm DS22	100 Stk/Kart	1,38/Stk
GE16008200	8,0 x 200 mm DS22	100 Stk/Kart	1,54/Stk	

Edelstahlschrauben für Stahlunterkonstruktion auf Anfrage!

### Kalotten / Schneeschutzhalter / Rohre / Muffen / Eisfänger / Dichtband

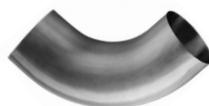



	Art.Nr.	Art. Beschreibung	Verpackungseinheit	Preis Euro
	GFarbeK21	Kalotte 21-16	500 Stk/Kart	0,41/Stk
	GFarbeK26	Kalotte 26-27	500 Stk/Kart	0,41/Stk
	GFarbeKW24	Kalotte W24	500 Stk/Kart	0,43/Stk
	GFarbeKW30	Kalotte W30	500 Stk/Kart	0,43/Stk
	GFarbeK32	Kalotte 32-25	500 Stk/Kart	0,43/Stk
	GFarbeK41	Kalotte 41-32	500 Stk/Kart	0,43/Stk
	G172510	25 mm 3/4" zum Schrauben	25 Stk/Bund	4,16/Stk
	G174010	40 mm 3/4" zum Schrauben	25 Stk/Bund	4,16/Stk
	G175210	52 mm 3/4" zum Schrauben	25 Stk/Bund	4,16/Stk
	G172511	25 mm 3/4" zum Nieten	25 Stk/Bund	9,05/Stk
	G174011	40 mm 3/4" zum Nieten	25 Stk/Bund	9,05/Stk
	G175211	52 mm 3/4" zum Nieten	25 Stk/Bund	9,05/Stk
	G172512	25 mm 3/4" zum Nieten - 2 Rohrdurchz.	25 Stk/Bund	14,56/Stk
	G174012	40 mm 3/4" zum Nieten - 2 Rohrdurchz.	25 Stk/Bund	14,56/Stk
	G175212	52 mm 3/4" zum Nieten - 2 Rohrdurchz.	25 Stk/Bund	14,56/Stk
	G170050	Rohr 3/4" Stahl verzinkt	6 lfm/Stk	4,82/lfm
	G170051	Muffe 3/4" Stahl verzinkt		2,60/Stk
	G179552	Eisfänger 95 mm	150 Stk/Kart	1,46/Stk
	G1711052	Eisfänger 110 mm	150 Stk/Kart	1,49/Stk
	G1712552	Eisfänger 125 mm	150 Stk/Kart	1,56/Stk
	G1715552	Eisfänger 155 mm	150 Stk/Kart	1,77/Stk
	G1717052	Eisfänger 170 mm	150 Stk/Kart	2,03/Stk
	G1719552	Eisfänger 195 mm	85 Stk/Kart	2,16/Stk
	G1724052	Eisfänger 240 mm	60 Stk/Kart	2,34/Stk
	G140006	Dichtungsringe schwarz	100 Stk/Sack	0,21/Stk
	G140005	Überlappungsdichtband	18 lfm/Rolle	12,03/Rolle



Dachrinnen und Zubehör		VERZINKT BESCHICHTET	VERZINKT	
Art.Nr.	Art. Beschreibung	Preis Euro	Preis Euro	
	<b>Dachrinnen</b>	<b>7016/TM</b>	<b>verzinkt</b>	
	G18..2810	Dachrinne 28	8,71/lfm	5,83/lfm
	G18..3310	Dachrinne 33	9,03/lfm	6,13/lfm
	G18..4010	Dachrinne 40	12,26/lfm	8,20/lfm
	<b>Rinnenhaken</b>			
	G18..2811	Rinnenhaken 28/25x5+5	5,33/Stk	3,78/Stk
	G18..3311	Rinnenhaken 33/25x6+5	5,49/Stk	3,89/Stk
	G18..4011	Rinnenhaken 40/25x6+5	6,94/Stk	4,64/Stk
	<b>Rinnenboden</b>			
	G18..2812	Rinnenboden 28	1,68/Stk	1,62/Stk
	G18..3312	Rinnenboden 33	1,78/Stk	1,71/Stk
	G18..4012	Rinnenboden 40	2,59/Stk	2,26/Stk
	<b>Rinnenwinkel</b>			
	G18..28A13	Rinnenwinkel aussen 28	29,68/Stk	20,81/Stk
	G18..33A13	Rinnenwinkel aussen 33	30,00/Stk	20,97/Stk
	G18..40I13	Rinnenwinkel innen 40	67,91/Stk	43,55/Stk
	G18..28I13	Rinnenwinkel innen 28	29,68/Stk	20,81/Stk
	G18..33I13	Rinnenwinkel innen 33	30,00/Stk	20,97/Stk
	G18..40I13	Rinnenwinkel innen 40	67,91/Stk	43,55/Stk
		<b>Einhängekessel</b>		
	G18..2814	Einhängekessel 28/80	16,94/Stk	12,91/Stk
	G18..3314	Einhängekessel 33/100	16,94/Stk	12,91/Stk
		<b>Ablaufrohr</b>		
	G18..8015	Ablaufrohr 80/3	8,71/lfm	5,83/lfm
	G18..10015	Ablaufrohr 100/3	9,19/lfm	6,13/lfm
	G18..12015	Ablaufrohr 120/3	12,26/lfm	8,20/lfm
	G18..8016	Ablaufrohr 80/4	8,71/lfm	5,83/lfm
	G18..10016	Ablaufrohr 100/4	9,19/lfm	6,13/lfm
	G18..12016	Ablaufrohr 120/4	12,26/lfm	8,20/lfm
		<b>Rohrknie 72°</b>		
	G18..8017	Rohrknie 80	13,39/Stk	8,87/Stk
	G18..10017	Rohrknie 100	13,55/Stk	9,04/Stk
	G18..12017	Rohrknie 120	20,00/Stk	13,71/Stk
		<b>Rohrschelle</b>		
	G18..8018	Rohrschelle 80	6,13/Stk	3,57/Stk
	G18..10018	Rohrschelle 100	6,13/Stk	3,63/Stk
	G18..12018	Rohrschelle 120	6,62/Stk	3,92/Stk
		<b>Regenrohrklappe</b>		
	G18..8019	Regenrohrklappe 80	44,36/Stk	31,62/Stk
	G18..10019	Regenrohrklappe 100	45,49/Stk	31,62/Stk
	G18..12019	Regenrohrklappe 120	75,16/Stk	49,68/Stk
		<b>Dichtmasse</b>		
	G140T10	Spenglerdichtmasse 310ml , transparent		10,34/Stk





Weitere Materialien wie z. B. Alu oder Kupfer auf Anfrage!





**Dachleitern und Laufroste**





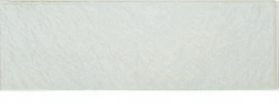
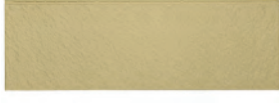
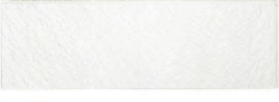
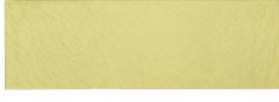

	Art.Nr.	Art. Beschreibung	Preis Euro
		<b>Dachleitern</b>	
	G19..03	Dachleiter ALU 1,96 m blank	122,85/Stk
	G19..03	Dachleiter ALU 1,96 m farbbeschichtet	195,05/Stk
	G19..04	Dachleiter ALU 2,80 m blank	170,27/Stk
	G19..04	Dachleiter ALU 2,80 m farbbeschichtet	269,40/Stk
	G19..05	Dachleiter ALU 4,20 m blank	234,93/Stk
	G19..05	Dachleiter ALU 4,20 m farbbeschichtet	383,63/Stk
	G19..06	Verbindungsfaschen für Leiter 2 Stk	18,93/Stk
		<b>Sicherheitsdachhaken</b>	
	G19..12	Sicherheitsdachhaken verzinkt	11,64/Stk
	G19..12	Sicherheitsdachhaken farbbeschichtet	14,45/Stk
		<b>Laufroststützen und Laufroste</b>	
	G19VZ01	Laufroststütze verzinkt	48,20/Stk
	G19..01	Laufroststütze farbbeschichtet	61,80/Stk
	G19VZ02	Laufroststütze Universal verzinkt	48,35/Stk
	G19..02	Laufroststütze Universal farbbeschichtet	62,08/Stk
	G19VZ42	Laufrost 250x420 mm verzinkt	14,88/Stk
	G19..42	Laufrost 250x420 mm farbbeschichtet	24,14/Stk
	G19VZ60	Laufrost 250x600 mm verzinkt	20,27/Stk
	G19..60	Laufrost 250x600 mm farbbeschichtet	31,25/Stk
	G19VZ80	Laufrost 250x800 mm verzinkt	22,85/Stk
	G19..80	Laufrost 250x800 mm farbbeschichtet	36,22/Stk
	G19VZ100	Laufrost 250x1000 mm verzinkt	27,82/Stk
	G19..100	Laufrost 250x1000 mm farbbeschichtet	43,33/Stk
	G19VZ120	Laufrost 250x1200 mm verzinkt	32,34/Stk
	G19..120	Laufrost 250x1200 mm farbbeschichtet	52,17/Stk
	G19VZ150	Laufrost 250x1500 mm verzinkt	40,32/Stk
	G19..150	Laufrost 250x1500 mm farbbeschichtet	64,02/Stk
	G19VZ200	Laufrost 250x2000 mm verzinkt	54,54/Stk
	G19..200	Laufrost 250x2000 mm farbbeschichtet	86,87/Stk
	G19VZ250	Laufrost 250x2500 mm verzinkt	66,82/Stk
	G19..250	Laufrost 250x2500 mm farbbeschichtet	106,52/Stk
	G19VZ300	Laufrost 250x3000 mm verzinkt	76,73/Stk
G19..300	Laufrost 250x3000 mm farbbeschichtet	125,00/Stk	
	G19VZ07	Laufrostverbinder verzinkt	16,60/Stk
	G19VZ08	Befestigungsmaterial verzinkt für Laufrost, 1 GNT für 2 Stützen	7,50/Stk





## ZF ZIERER® Fassaden







Schieferstruktur			
1.090 x 359 mm   1 Pkg = 9 Stk = 3,40 m <sup>2</sup>   30 Pkg = 1 Palette=102,00 m <sup>2</sup>			
	anthrazit		braun
	Art. Nr. Z1004		Art. Nr. Z1003
	Preis Euro 45,29/m <sup>2</sup>		Preis Euro 45,29/m <sup>2</sup>
	pastellgrau		steingrau
	Art. Nr. Z1017		Art. Nr. Z1041
	Preis Euro 47,16/m <sup>2</sup>		Preis Euro 47,16/m <sup>2</sup>
	signalgrau		
	Art. Nr. Z1045		
	Preis Euro 47,16/m <sup>2</sup>		

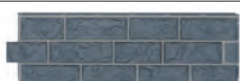
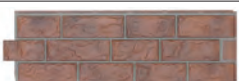







Putzstruktur			
1.090 x 359 mm   1 Pkg = 9 Stk = 3,40 m <sup>2</sup>   30 Pkg = 1 Palette=102,00 m <sup>2</sup>			
	weiß		gelb
	Art. Nr. Z1001		Art. Nr. Z1002
	Preis Euro 45,29/m <sup>2</sup>		Preis Euro 45,29/m <sup>2</sup>
	pastellgrau		pastellgelb
	Art. Nr. Z1009		Art. Nr. Z1014
	Preis Euro 47,16/m <sup>2</sup>		Preis Euro 47,16/m <sup>2</sup>
	beige		schönbrunnengelb
	Art. Nr. Z1015		Art. Nr. Z1016
	Preis Euro 47,16/m <sup>2</sup>		Preis Euro 47,16/m <sup>2</sup>
	pastellgrün		
	Art. Nr. Z1008		
	Preis Euro 47,16/m <sup>2</sup>		

Terrastruktur			
1.090 x 359 mm   1 Pkg = 9 Stk = 3,40 m <sup>2</sup>   30 Pkg = 1 Palette=102,00 m <sup>2</sup>			
	steingrau		terracotta
	Art. Nr. Z1025		Art. Nr. Z1023
	Preis Euro 47,16/m <sup>2</sup>		Preis Euro 47,16/m <sup>2</sup>
	anthrazit		rot
	Art. Nr. Z1038		Art. Nr. Z1040
	Preis Euro 47,16/m <sup>2</sup>		Preis Euro 47,16/m <sup>2</sup>
	sandstein		pastellgrau
	Art. Nr. Z1024		Art. Nr. Z1046
	Preis Euro 47,16/m <sup>2</sup>		Preis Euro 47,16/m <sup>2</sup>

**ZF ZIERER® Fassaden**

Bruchsteinstruktur			
1.090 x 359 mm   1 Pkg = 9 Stk = 3,40 m <sup>2</sup>   30 Pkg = 1 Palette=102,00 m <sup>2</sup>			
	weiß Art. Nr. Z1012 Preis Euro 47,16/m <sup>2</sup>		gelb-geflammt Art. Nr. Z1010 Preis Euro 47,16/m <sup>2</sup>
	anthrazit Art. Nr. Z1011 Preis Euro 47,16/m <sup>2</sup>		rot-geflammt Art. Nr. Z1037 Preis Euro 47,16/m <sup>2</sup>
Bruchsteinstruktur Ecken 50 x 50 x 346 mm (1Pkg = 120 Stk)	weiß Z2022   anthrazit Z2021 gelb-geflammt Z2020   rot-geflammt Z2026		Preis Euro 6,39/Stk Preis Euro 6,68/Stk

Klinkerstruktur			
1.090 x 359 mm   1 Pkg = 9 Stk = 3,40 m <sup>2</sup>   30 Pkg = 1 Palette=102,00 m <sup>2</sup>			
	weiß Art. Nr. Z1005 Preis Euro 45,29/m <sup>2</sup>		rot Art. Nr. Z1007 Preis Euro 45,29/m <sup>2</sup>
	anthrazit Art. Nr. Z1018 Preis Euro 45,29/m <sup>2</sup>		gelb-geflammt Art. Nr. Z1042 Preis Euro 47,16/m <sup>2</sup>
	gelb Art. Nr. Z1006 Preis Euro 45,29/m <sup>2</sup>		rot-geflammt Art. Nr. Z1039 Preis Euro 47,16/m <sup>2</sup>
Klinkerstruktur Eckstück 50 x 50 x 346 mm (1Pkg = 120 Stk)	weiß Z2002   anthrazit Z2025   gelb Z2003   rot Z2004 gelb-geflammt Z2023   rot-geflammt Z2024		Preis Euro 4,78/Stk Preis Euro 5,07/Stk

Holzstruktur			
1.776 x 200 mm   1Pkg = 9 Stk = 3,20 m <sup>2</sup>   44 Pkg = 1 Palette = 140,80 m <sup>2</sup>			
	weiß Art. Nr. Z1022 Preis Euro 47,16/m <sup>2</sup>		sand Art. Nr. Z1036 Preis Euro 47,16/m <sup>2</sup>
	anthrazit Art. Nr. Z1020 Preis Euro 46,16/m <sup>2</sup>		grün Art. Nr. Z1021 Preis Euro 47,16/m <sup>2</sup>
	braun Art. Nr. Z1019 Preis Euro 47,16/m <sup>2</sup>		schwedenrot Art. Nr. Z1043 Preis Euro 47,16/m <sup>2</sup>
	steingrau Art. Nr. Z1044 Preis Euro 47,16/m <sup>2</sup>		signalgrau Art. Nr. Z1047 Preis Euro 47,16/m <sup>2</sup>

**Zubehör**

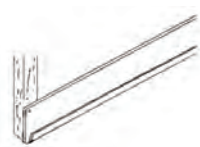
Zubehör				
	Art. Bezeichnung	Art. Nr.	Verpackungseinheit	Preis Euro
	Starterleiste	Z2001	3,20 lfm	6,42/lfm
	Drallhaftnägel	Z2012	500 Stk/Pkg	36,25/Pkg
	Belüftungsleiste (25 x 25 mm)	Z2018	2,00 lfm/Stk	4,62/lfm
	Entlüftungsleiste (25 x 25 mm)	Z2019	2,00 lfm/Stk	4,62/lfm
	Palette	ZPAL		17,00/Palette
	Umverpackung	ZUVP		28,00/Stk
	An- und Abschlussbleche bzw. Blecheinfassungen werden nach Maß gekantet!			



## ZF ZIERER® Fassaden Montageanleitung

### FASSADENELEMENTE TERRA / STRUKTUR / PUTZSTRUKTUR / BOGENSCHNITT

Diese Montageanleitung beinhaltet nur allgemeine Angaben zur Verarbeitung der ZIERER- Fassade, maßgeblich sind die örtlichen Gegebenheiten an der Baustelle, deshalb können aus den Angaben keine Rechtsansprüche abgeleitet werden.

**Belüftung und Ausdehnung beachten!**

**Dehnung pro Meter/pro Grad C 0,02 mm!**

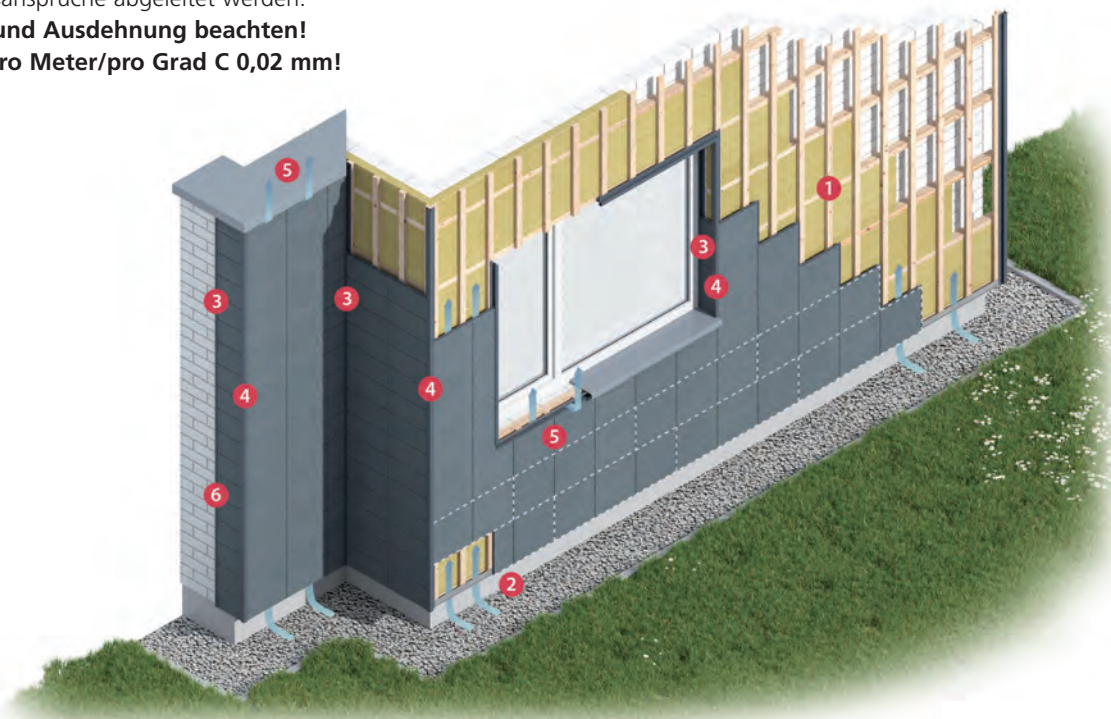

#### 1 Unterkonstruktion

1

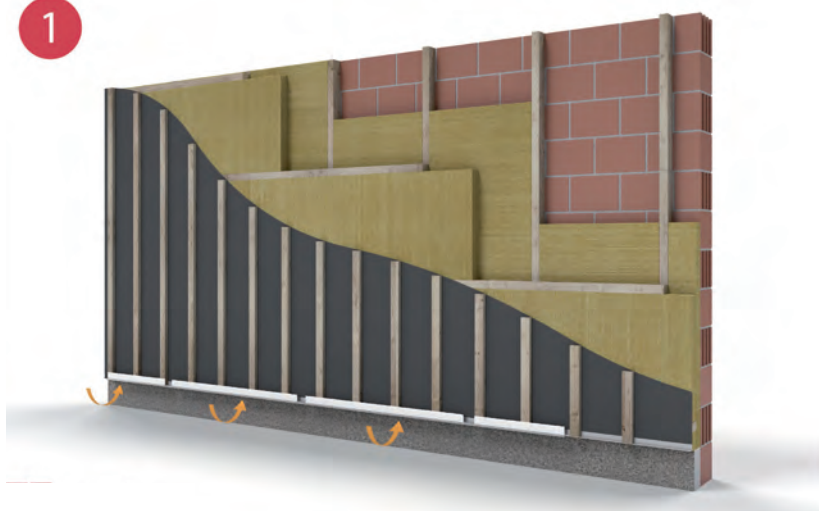

Die UK wird je nach Dämmstoffdicke aufgebaut. Mit der Konterlattung können unebene Wände ausgeglichen werden. Die vertikale Traglattung wird im Abstand von 25 cm erstellt, damit wird eine ungehinderte Be- und Entlüftung gewährleistet. Das Startprofil wird mit dem Lüftungsprofil (untere Lüftung) so an den Lattenenden angebracht, dass mindestens 3 cm Abstand zum Untergrund verbleiben.

**Die Montage der Terrastruktur/ des Strukturelements und der Putzstruktur werden mit den gleichen Profilen (ab 15 mm Einschub) für die Detailösungen ausgeführt. Die Bogenschnittstruktur trägt stärker auf, Profiltiefe nicht unter 20 mm Einschub.**

#### TERRA-STRUKTUR

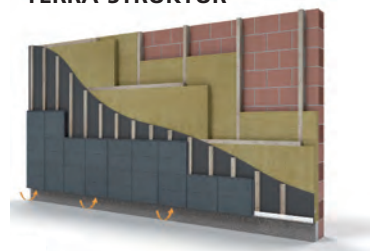

#### STRUKTUR-ELEMENT / PUTZSTRUKTUR

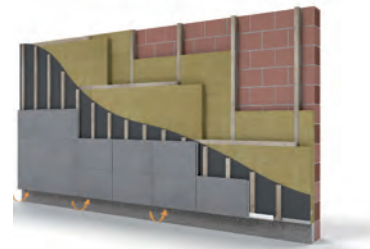

#### BOGENSCHNITT

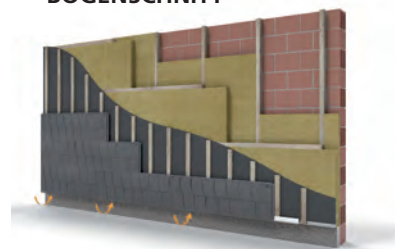

## 2 Die Starterleiste und die untere Belüftung

Die Starterleiste wird horizontal ausgerichtet und mit dem Lüftungsprofil (Ungezieferschutz) so an den Lattenenden befestigt, sodass ca. 3 cm Abstand (Belüftung) zum Untergrund bleibt. Die Verlegung erfolgt von links nach rechts, beginnend mit einem ganzen Element. Die Aussparung in der Starterleiste ist nicht zu berücksichtigen.

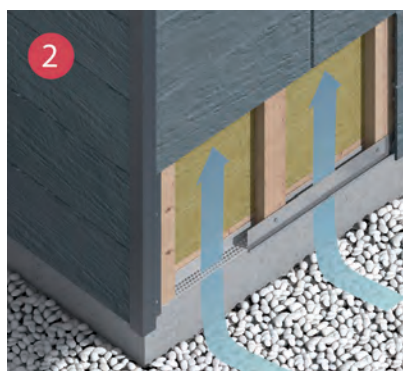

## 3 Einsatz des U-Profils

- Das U-Profil wird im Bereich der Innenecke mit Einschub zu beiden Seiten verwendet.
- Das U-Profil wird als Anschluss an einen Fensterrahmen montiert.
- Das U-Profil wird als Abschluss der Fassadefläche zu einer nicht verkleideten Seite verwendet.



Das U-Profil wird im Bereich der Innenecke mit Einschub zu beiden Seiten verwendet

## 4 Einsatz des Eckprofils

- Eckprofil zur Verkleidung der Gebäude-Außenecke.
- In der Verwendung mit dem U-Profil zum Anschluss an einen Fensterrahmen.
- In der Verwendung mit dem U-Profil zum Anschluss an eine nicht verkleidete Fläche.



Eckprofil zur Verkleidung der Gebäude-Außenecke.

## 5 Oberer Anschluss mit Lüftungsprofil

- Anschlussprofil der Fassadefläche unter der Fensterbank (Entlüftung)
- Oberer Abschluss zum Dachanschluss (Entlüftung)

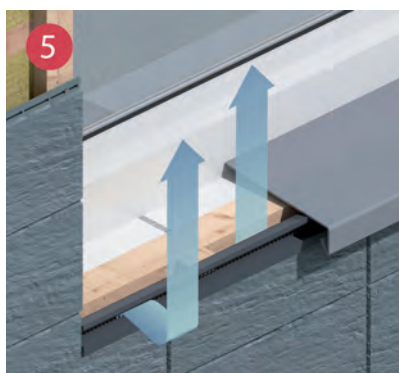

Anschlussprofil der Fassadefläche unter der Fensterbank (Entlüftung).



Oberer Abschluss zum Dachanschluss, Dachschräge (Entlüftung).



Das U-Profil wird als Anschluss an einen Fensterrahmen montiert. Im Sturzbereich über dem Fenster wird zusätzlich ein Lüftungsprofil, (untere Lüftung) eingebaut.

**Eckprofil** in der Verwendung mit dem U-Profil zum Anschluss an einen Fensterrahmen. Im Sturzbereich über dem Fenster wird zusätzlich ein Lüftungsprofil, (untere Lüftung) eingebaut.



Das U-Profil wird als Abschluss der Fassadefläche zu einer nicht verkleideten Seite verwendet.

**Eckprofil** in der Verwendung mit dem U-Profil zum Anschluss an eine nicht verkleidete Fläche.

## 6 Abschlussprofil zu einer nicht verkleideten Fläche

Seitlicher Abschluss an eine nicht verkleidete Fassadefläche mit 120 mm Schenkellänge.

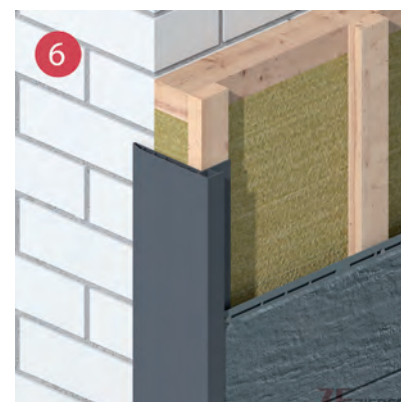



GMS DACH- FASSADENTECHNIK GMBH



ZF ZIERER® Fassaden

Referenzbilder







GMS DACH- FASSADENTECHNIK GMBH

[gms-dachtechnik.com](http://gms-dachtechnik.com)

ZF ZIERER® Fassaden

Referenzbilder





GMS DACH- FASSADENTECHNIK GMBH



## CLAD-BOY

## AUCH ZUR VERMIETUNG



- Hebt: Dachpaneele, Wandpaneele und Trapezbleche
- Bis zu 18 Metern Länge und 300 kg Gewicht
- Werkzeuglose Adaptionmöglichkeiten
- Platzsparender Transport durch speziellen Storeboy/Transporter
- Stufenlose Schwenkeinheit von 0 - 90° zu Verlegung von Wandpaneelen
- Integriertes Ladegerät
- Langlebiger Spezial.Akku für bis zu 100 Arbeitstakte
- Vakuumüberwachung mit digitalem Vakuumsensor
- Sichere und effizientere Arbeit
- Körperliche Entlastung



Storeboy



Transportgestell

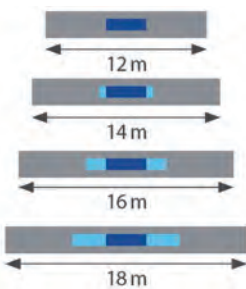

Skalierbar durch Adaption von Verlängerungen

Höchste Sicherheit: Arretiert bei 90°

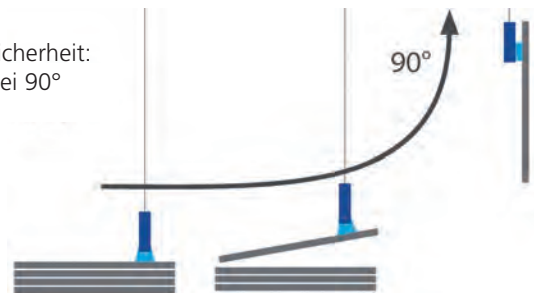

## CLAD-MAN

- Der große Bruder des CLAD-BOY
- Bis zu 26 Metern Länge und 800 kg Gewicht
- Schwenkbar bis 45° zur Verlegung bei Dachneigung

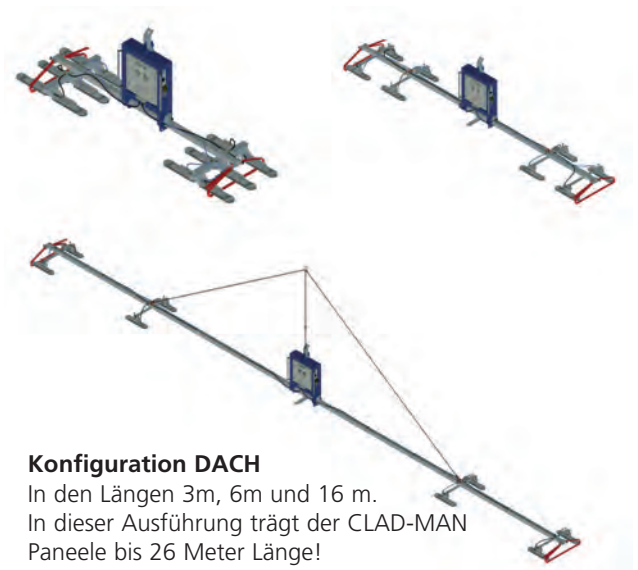

### Konfiguration DACH

In den Längen 3m, 6m und 16 m.  
In dieser Ausführung trägt der CLAD-MAN  
Paneele bis 26 Meter Länge!

## AERO LIFT® CLAD-BOY 2.0

- Digitaler Neigungsmesser
- Betriebsstundenzähler
- Steuerung per Funkfernbedienung
- Zwei Arbeitsstrahler
- Traglast bis 400 kg und 18 m Länge (Dach) bzw. 14 m Länge (Wand)
- Aluminium-Gitterrohrkonstruktion der 4-Punkt-Traverse verhindert Durchbiegung und Torsion
- Zwei voneinander unabhängige Vakuumpumpen
- Alarmfunktion bei Vakuumabfall oder zu geringer Batteriespannung
- Biegsame Saugplatte passt sich jedem Transportgut an



Schwenkbar ohne Kraftaufwand

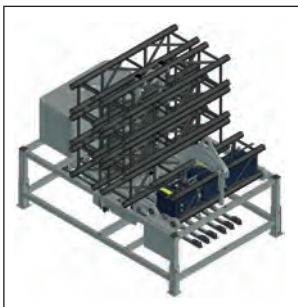

Lager- und Transportgestell



Funkfernbedienung

**Sie haben Interesse am Kauf eines Vakuumhebers?**

Einfach anrufen: +43 (0)6244-8686  
oder an [office@gms-dachtechnik.com](mailto:office@gms-dachtechnik.com)

Gerne unterbreiten wir Ihnen ein Angebot!

## AERO LIFT® CLAD-BOARD

- Hebt Fenster, Glasscheiben, Bleche und Wandpaneele
- Bis zu 400 kg Gewicht
- Horizontal bis max. 10 m
- Vertikal bis max. 12 m
- Vier voneinander unabhängige Saugkammern
- Lässt sich in beide Richtungen um 360° drehen
- Von der Horizontalen in die Vertikale schwenkbar und umgekehrt
- 2-Kreis Vakuumsystem



Grundkörper aus Stahl mit verstellbaren Einhängeösen



Transportgestell



## Verkaufs- und Lieferbedingungen

im Bereich des Holz- und Baustoffhandels, des Eisen- und Hartwarenhandels, sowie des Verbandes der Baustoffhändler Österreichs – GMS Dach- Fassadentechnik GmbH, A-5440 Scheffau a. Tgb., Scheffau 205 – Stand: 01.01.2019

### 1. Präambel

- 1.1 Der Auftragnehmer nimmt Aufträge entgegen, verkauft und liefert ausschließlich auf Grund dieser Verkaufs- und Lieferbedingungen. Diese nachstehenden Bedingungen gelten für alle Leistungen, die der Auftragnehmer oder ein von ihm namhaft gemachtes Subunternehmen im Rahmen eines Auftrages durchführt.
- 1.2 Mündlich vereinbarte Änderungen oder Ergänzungen dieses Vertrages sind nur wirksam, wenn sie vom Auftragnehmer schriftlich bestätigt worden sind.
- 1.3 Geschäftsbedingungen des Auftraggebers werden für das gegenständliche Rechtsgeschäft und die gesamte Geschäftsbeziehung ausdrücklich ausgeschlossen.

### 2. Angebote/Preise

- 2.1 Die Angebote des Auftragnehmers, ob schriftlich, mündlich oder telefonisch sind, wenn dies nicht ausdrücklich anders vermerkt ist, gültig ab Lager.
- 2.2 Der Auftragnehmer behält sich ausdrücklich den Zwischenverkauf vor. Bei Fliesen beinhaltet die Verrechnungsmenge auch den üblichen Fugenabstand in verlegtem Zustand.
- 2.3 Ein Kaufvertrag kommt nur zustande, wenn der Auftragnehmer innerhalb der Annahmefrist entweder eine schriftliche Auftragsbestätigung sendet oder die bestellten Vertragsgegenstände liefert.
- 2.4 Die genannten Preise gelten exklusive Transport-, Versicherungs- und Aufstellungskosten und enthalten keine Umsatzsteuer, sofern diese nicht explizit angegeben ist. Die genannten Kosten werden dem Auftraggeber zusätzlich in Rechnung gestellt.
- 2.5 Die Berechnung der Preise erfolgt in EURO und sind die jeweils am Tage der Lieferung gültigen Preise maßgebend.
- 2.6 Für Waren, die der Auftragnehmer nicht ständig auf Lager führt, wird in vollen Verpackungseinheiten geliefert und verrechnet.
- 2.7 Für geliefertes Verpackungsmaterial wurde bereits vom Auftragnehmer ein Entsorgungsbeitrag entrichtet und wird das Verpackungsmaterial, sofern ein solches anfällt, vom Auftragnehmer dem Auftraggeber in Rechnung gestellt. Auch die Zurverfügungstellung von Paletten werden dem Auftraggeber verrechnet. Bei Rückgabe der Paletten im einwandfreien Zustand innerhalb von 90 Tagen ab Lieferung, wird der Einsatz, vermindert um das Entgelt für die Palettenabnutzung, sowie um etwaige dem Auftragnehmer entstandene Rückholkosten vergütet.

### 3. Lieferung (Krangebühr Euro 97,00 / Std. zzgl. MwSt.)

- 3.1 Die Lieferung erfolgt auf Rechnung und Gefahr des Auftraggebers.
- 3.2 Teillieferungen sind möglich.
- 3.3 Beanstandungen aus Transportschäden hat der Auftraggeber sofort nach Empfang der Ware beim Transportunternehmen und Auftragnehmer schriftlich, spätestens jedoch binnen acht Tagen, vorzubringen.
- 3.4 Aufbewahrungsmaßnahmen und Aufbewahrungskosten, welche aus Gründen notwendig werden, die in der Sphäre des Auftraggebers liegen, gehen zu Lasten und auf Kosten des Auftraggebers und gelten als Ablieferung, sobald diese Aufbewahrungsmaßnahmen beginnen.
- 3.5 Sachlich gerechtfertigte und angemessene Änderungen der Leistungs- und Lieferverpflichtung des Auftragnehmers, insbesondere angemessene Lieferfristüberschreitungen, gelten vom Auftraggebers als vorweg genehmigt.
- 3.6 Angekündigte Liefertermine gelten, wenn kein Fixgeschäft vereinbart worden ist, als bloß annähernd geschätzt. Höhere Gewalt oder andere unvorhergesehene Hindernisse in der Sphäre des Auftragnehmers oder dessen Unterprioritäten entheben den Auftragnehmer von der Einhaltung der vereinbarten Lieferzeit.
- 3.7 Wird eine vom Auftragnehmer als verbindlich vereinbarte Lieferfrist überschritten, kann der Auftraggeber unter Setzung einer schriftlichen Nachfrist von vier Wochen bzw. bei Sonderbestellware unter Setzung einer schriftlichen Nachfrist von acht Wochen vom Vertrag zurücktreten.
- 3.8 Der Auftraggeber ist verpflichtet nach Verständigung durch den Auftragnehmer die beim Auftragnehmer gelagerte Ware unverzüglich abzuholen.
- 3.9 Sofern die Lieferung mit Verpackungsmaterial erfolgt, wird dieses vom Auftragnehmer nicht zurückgenommen und verpflichtet sich der Auftraggeber die ordnungsgemäße Entsorgung über die Haushaltssammlung, über Altstoffsammelzentren oder gewerbliche Sammler oder Kommunen selbst durchzuführen.
- 3.10 Für die Lieferung ist die mögliche und erlaubte Zufahrt von schweren Lkws vorausgesetzt. Die Entladung der Lieferung erfolgt auf Kosten und Gefahr des Auftraggebers durch ihn selbst oder durch ihn beauftragte Dritte.
- 3.11 Ist das Abladen durch den Auftragnehmer vereinbart, bedeutet dies das Abstellen der Ware bzw. des Vertragsgegenstandes direkt neben dem LKW und hat der Auftraggeber für eine geeignete Abstellfläche zu sorgen.
- 3.12 Betriebs- und Verkehrsstörung und nicht ordnungsgemäße Lieferung von Unterprioritäten gelten auch als höhere Gewalt und befreien den Auftragnehmer für die Dauer der Behinderung oder nach

- Wahl des Auftragnehmers auch endgültig von der Verpflichtung zur Lieferung, ohne dass dem Auftraggeber Ansprüche auf Grund des Rücktrittes durch den Auftragnehmer entstehen.
- 3.13 Dem Auftragnehmer steht es frei, die Art der Versendung der Ware und das Transportmittel auszuwählen. Erfüllungsort für Lieferung und Zahlung ist der Geschäftssitz des Auftragnehmers.

### 4. Toleranzen

- 4.1 Mengenangaben in Angeboten erfolgen ohne Gewähr. Abweichungen von Prospektangaben, Abbildungen und Mustern in Farbe, Maßen, Gewichten und Qualitäten, insbesondere bei keramischen Erzeugnissen und Edelputzen, bleiben vorbehalten.
- 4.2 Sofern Abweichungen nicht ohnedies dem Kunden zumutbar sind, besonders weil sie geringfügig und sachlich gerechtfertigt sind, kann der Auftragnehmer von der bestellten Leistung nur dann abweichen, wenn dies mit dem Auftraggeber im Einzelnen ausgehandelt wurde.

### 5. Kostenvoranschlag

- 5.1 Der Kostenvoranschlag wird nach bestem Fachwissen erstellt, es kann jedoch keine Gewähr für die Richtigkeit übernommen werden.
- 5.2 Alle Angebote sind freibleibend. Die Kosten für die Erstattung eines Kostenvoranschlages, sofern solche auflaufen, werden dem Auftraggeber verrechnet.

### 6. Mahn- und Inkassospesen

- 6.1 Für den Fall des Zahlungsverzuges ist der Auftraggeber verpflichtet, dem Auftragnehmer sämtliche von ihm aufgewendeten vorprozessualen Kosten, wie etwa Anwaltsonorare und Kosten von Inkassobüros, zu refundieren, sofern diese Kosten zur zweckentsprechenden Rechtsverfolgung notwendig waren.
- 6.2 Sofern der Auftragnehmer das Mahnwesen selbst betreibt, verpflichtet sich der Auftraggeber pro erfolgter Mahnung, einen Betrag von EUR 10,- zuzüglich zu den sonst anfallenden Zinsen und Kosten zu bezahlen.
- 6.3 Darüber hinaus ist vom Auftraggeber jeder weiterer Schaden, insbesondere auch der Schaden, der dadurch entsteht, dass infolge Nichtzahlung entsprechend höhere Zinsen auf allfällige Kreditkonten des Auftragnehmers anfallen, unabhängig vom Verschulden am Zahlungsverzug zu ersetzen.

### 7. Gewährleistung, Garantie und Haftung

- 7.1 Tritt bei der gelieferten Ware ein Mangel auf, kann der Auftraggeber vorerst nur die Verbesserung oder den Austausch der Ware verlangen, es sei denn, dass die Verbesserung oder der Austausch unmöglich ist oder für den Auftragnehmer, verglichen mit der anderen Abhilfe mit einem unverhältnismäßig hohen Aufwand verbunden wäre. Ob dies der Fall ist, richtet sich auch nach dem Wert der mangelfreien Ware, der Schwere des Mangels und dem mit der anderen Abhilfe für den Übernehmer verbundenen Unannehmlichkeiten. Der Auftragnehmer verpflichtet sich die Verbesserung und den Austausch nach Übergabe der Ware durch den Auftraggeber in angemessener Frist durchzuführen.
- 7.2 Sind sowohl die Verbesserung, als auch der Austausch unmöglich oder für den Auftragnehmer mit einem unverhältnismäßig hohen Aufwand verbunden, so hat der Auftraggeber das Recht auf Preisminderung oder, sofern es sich nicht um einen geringfügigen Mangel handelt, das Recht auf Wandlung. Das selbe gilt, wenn der Auftragnehmer die Verbesserung oder den Austausch verweigert oder nicht in angemessener Frist vornimmt, wenn diese Abhilfen für den Auftragnehmer mit erheblichen Unannehmlichkeiten verbunden wären und wenn sie ihm aus triftigen, in der Person des Auftragnehmers liegenden Gründen, unzumutbar sind.
- 7.3 Es wird vereinbart, dass der Auftraggeber sein Recht auf Gewährleistung bei beweglichen und unbeweglichen Sachen im Sinne des § 933 ABGB binnen sechs Monaten gerichtlich geltend machen muss.
- 7.4 Über den Gewährleistungsrahmen hinaus können zusätzliche Garantieleistungen bestellt werden. Auch für diese Leistungen gelten die gegenständlichen Verkaufs- und Lieferbedingungen. Für den Fall einer derartigen Garantie erklärt der Auftragnehmer, dass durch diese Garantie das Gewährleistungsrecht des Auftraggebers nicht eingeschränkt wird.
- 7.5 Dem Auftraggeber trifft unbeschadet seiner Rechte die Obliegenheit, sich ausdrücklich bedingene Eigenschaften des bestellten Vertragsgegenstandes bestätigen zu lassen. Als gewöhnlich vorausgesetzte Eigenschaften gelten die von den Herstellern angegebenen Produkteigenschaften, sowie jene Eigenschaften, die bei sachgerechter und zweckgewidmeter Anwendung an das Produkt gestellt werden können, sowie die einschlägigen Ö-Normen. Der Auftragnehmer gewährleistet bei frostsicherer Ware die Frostbeständigkeit gemäß der jeweils geltenden Ö-Normen.
- 7.6 Den Auftraggeber trifft unbeschadet seiner Rechte die Obliegenheit, bei der Auslieferung der

Ware durch den Auftragnehmer deren Übereinstimmung mit der Bestellung sofort optisch, als auch nach Maßgabe angegebener Produktbezeichnungen und Chargenziffern zu kontrollieren.

- 7.7 Außer für Personenschäden werden Schadenersatzansprüche des Auftraggebers ausgeschlossen, wenn nicht der Auftragnehmer oder eine Person, für die der Auftragnehmer einzustehen hat, den Schaden vorsätzlich oder grob fahrlässig verschuldet hat.
- 7.8 Technische Auskünfte des Auftragnehmers sind ohne Gewähr und bedürfen, soweit sie über die Angaben des Herstellers hinausgehen, der schriftlichen Bestätigung durch den Auftragnehmer, wobei Grundlage hierfür die dem Auftragnehmer vom Auftraggeber gegebene Problemdarstellungen sind, von deren Richtigkeit und Vollständigkeit der Auftragnehmer bei sonstigen Haftungsausschluss ausgeht.
- 7.9 Außer für Schäden an der Person werden Schadenersatzforderungen des Auftraggebers wegen verspäteter Lieferung oder wegen Vertragsrücktritt ausgeschlossen, sofern der Auftragnehmer oder Personen für die der Auftragnehmer einzustehen hat, den Schaden weder vorsätzlich, noch grob fahrlässig verschuldet hat.

## 8. Zahlung

- 8.1 Die Rechnungslegung erfolgt, soweit möglich, umgehend nach Lieferung. Zahlungen sind nach Rechnungslegung ohne jeden Abzug und spesenfrei fällig. Für Teilrechnungen gelten die für den Gesamtauftrag festgelegten Zahlungsbedingungen analog.
- 8.2 Bei Aufträgen, die mehrere Einheiten umfassen, ist der Auftragnehmer berechtigt, nach Lieferung jeder einzelnen Einheit oder Leistung Rechnung zu legen.
- 8.3 Der Auftraggeber ist nicht berechtigt, Zahlungen wegen nicht vollständiger Lieferungen, Garantie- oder Gewährleistungsansprüchen oder Bemängelungen zurückzuhalten.
- 8.4 Beim Auftragnehmer einlangende Zahlungen des Auftraggebers tilgen zuerst Zinseszinsen, die Zinsen und Nebenspesen, die vorprozessualen Kosten, wie Kosten eines beigezogenen Anwaltes und Inkassobüros, dann das aushaftende Kapital, beginnend bei der ältesten Schuld.
- 8.5 Bei Zahlungsverzug werden vom Auftragnehmer Verzugszinsen im banküblichen Ausmaß verrechnet. Bei Nichteinhaltung zweier Raten bei Teilzahlungen ist der Auftragnehmer berechtigt, Terminverlust in Kraft treten zu lassen und übergebene Akzente entsprechend fällig zu stellen.
- 8.6 Ist der Auftraggeber so derartig in Zahlungsverzug, dass auch nur eine offene Rechnung durch den Auftragnehmer eingeklagt werden muss, wird vereinbart, dass hinsichtlich sämtlicher offenen Rechnungen des Auftragnehmers gegenüber dem Auftraggeber Fälligkeit eintritt und etwaige Skonti oder Rabatte bzw. Nachlässe hinfällig sind.
- 8.7 Bei Nichteinhaltung der Zahlungsbedingungen des Auftragnehmers, sowie bei begründeter Sorge der Zahlungsfähigkeit des Käufers (also bereits bei einer Zahlungsstockung) ist der Auftragnehmer berechtigt, noch ausstehende Lieferungen und Leistungen zurückzuhalten, Vorauszahlungen bzw. Sicherstellungen zu fordern oder ohne Setzung einer Nachfrist vom Vertrag zurückzutreten.

## 9. Eigentumsrecht

- 9.1 Die gelieferte Ware bleibt bis zur Bezahlung aller Forderungen des Auftragnehmers aus der Lieferung (einschließlich Zinsen und Kosten) uneingeschränktes Eigentum des Auftragnehmers. Verpfändungen und Sicherungsübereignungen durch den Auftraggeber vor restloser Bezahlung gelten als ausgeschlossen.
- 9.2 Kommt der Auftraggeber seinen Verpflichtungen aus dem abgeschlossenen Vertrag nicht ordnungsgemäß nach, so ist der Auftragnehmer jederzeit berechtigt, sein Eigentum auf Kosten des Auftraggebers zurückzuholen, zu dessen Herausgabe sich der Auftraggeber ausdrücklich verpflichtet.
- 9.3 Sollte die noch im Eigentum des Auftragnehmers gelieferte Ware gepfändet oder beschlagnahmt werden, so verpflichtet sich der Auftraggeber dem Auftragnehmer innerhalb von drei Tagen zu verständigen und dem Auftragnehmer sämtliche zur Durchsetzung des Eigentumsrechts erforderlichen Informationen zu erteilen. Falls Dritte auf die noch im Eigentumsvorbehalt des Auftragnehmers stehende Ware zugreifen bzw. Ansprüche geltend machen, verpflichtet sich der Auftraggeber darauf hinzuweisen, dass diese Ware im Eigentum des Auftragnehmers steht.
- 9.4 Die Geltendmachung des Eigentumsvorbehaltes durch den Auftragnehmer stellt keinen Vertragsrücktritt durch den Auftragnehmer dar.
- 9.5 Für ein bestimmtes Bauvorhaben ausgeführte Lieferungen, auch wenn sie abschnittsweise bestellt, ausgeliefert und verrechnet werden, gelten als einheitlicher Auftrag.
- 9.6 Bei Zahlungsverzug, sowie bei begründeter Sorge um die Zahlungsfähigkeit des Käufers (es genügt bereits Zahlungsstockung) ist der Auftragnehmer berechtigt, die unter

Eigentumsvorbehalt stehende Ware einzuziehen, ohne damit vom Vertrag zurückzutreten. Bei allen Warenrücknahmen hat der Auftraggeber die dem Auftragnehmer entstehenden diesbezüglichen Kosten für Transport und Manipulation zu ersetzen.

## 10. Forderungsabtretungen

- 10.1 Bei Lieferung unter Eigentumsvorbehalt tritt der Auftraggeber dem Auftragnehmer schon jetzt seine Forderungen gegenüber Dritten, soweit diese durch Veräußerung oder Verarbeitung unserer Waren entstehen, bis zur endgültigen Bezahlung unserer Forderungen zahlungshalber ab. Diese Zession ist in den Geschäftsbüchern, Lieferscheinen, Fakturen, etc. dem Abnehmer ersichtlich zu machen.
- 10.2 Ist der Auftraggeber mit seinen Zahlungen dem Auftragnehmer gegenüber im Verzug, so sind bei ihm eingehende Verkaufserlöse abzusondern und hat bzw. hält der Auftraggeber diese nur im Namen des Auftragnehmers inne. Allfällige Ansprüche gegen einen Versicherer sind in den Grenzen des jeweils geltenden Versicherungsgesetzes bereits jetzt an den Auftragnehmer abgetreten.
- 10.3 Der Auftraggeber ist nicht berechtigt etwaige Gegenforderungen gegen den Auftragnehmer gegen Ansprüche des Auftragnehmers aufzurechnen. Es sei denn, diese Gegenansprüche sind vom Auftragnehmer schriftlich anerkannt worden.

## 11. Produkthaftung

- 11.1 Regressforderungen im Sinne des § 12 Produkthaftungsgesetzes sind ausgeschlossen, es sei denn, der Regressberechtigte weist nach, dass der Fehler in der Sphäre des Auftragnehmers verursacht und zumindest grob fahrlässig verschuldet wurde.
- 11.2 Sofern der Auftraggeber kein Verbraucher nach dem KSchG ist, wird die Haftung für Sachschäden aus einem Produktfehler nach Maßgabe des § 8 Produkthaftungsgesetzes ausgeschlossen und zwar auch für alle an Herstellung, Import und Vertrieb beteiligten Unternehmen. Für diesen Fall verpflichtet sich der Auftraggeber diesen Haftungsausschluss auf seine Abnehmer überzubinden. Bei Verkauf importierter Ware verpflichtet sich der Auftragnehmer über schriftliches Verlangen dem Auftraggeber den Vormann binnen 14 Tagen bekanntzugeben.

## 12. Gerichtsstand und anwendbares Recht

- 12.1 Für eventuelle Streitigkeiten wird die örtliche Zuständigkeit des sachlich zuständigen Gerichtes am Geschäftssitz des Auftragnehmers ausdrücklich vereinbart.
- 12.2 Es gilt österreichisches materielles Recht. Die Anwendbarkeit des UN-Kaufrechtes wird ausgeschlossen.

## 13. Datenschutz und Adressenänderung

- 13.1 Der Auftraggeber erteilt seine Zustimmung, dass die im Kaufvertrag mitenthaltene personenbezogenen Daten in Erfüllung des Vertrages vom Auftragnehmer automationsunterstützt gespeichert und verarbeitet werden können.
- 13.2 Der Auftraggeber ist verpflichtet, dem Auftragnehmer Änderungen seiner Wohn- bzw. Geschäftsadresse bekanntzugeben, solange das vertragsgegenständliche Rechtsgeschäft nicht beiderseitig erfüllt ist. Wird die Mitteilung unterlassen, so gelten Erklärungen auch dann als zugegangen, falls sie an die zuletzt bekanntgegebene Adresse gesendet werden.

## 14. Schlussbestimmungen

- 14.1 Für den Verkauf an Verbraucher im Sinne des Konsumentenschutzgesetzes gelten die vorstehenden Bestimmungen nur insoweit, als das Konsumentenschutzgesetz nicht zwingend andere Bestimmungen vorsieht.
- 14.2 Sind oder werden einzelnen Bestimmungen dieser Geschäftsbedingungen ungültig oder unwirksam, so wird hierdurch die Gültigkeit der übrigen Bestimmungen nicht berührt.
- 14.3 Höhere Gewalt oder andere unvorhergesehene Hindernisse in der Sphäre des Auftragnehmers entbinden diesen von der Einhaltung der vereinbarten Verpflichtungen für die Dauer der höheren Gewalt.
- 14.4 Der Auftraggeber verzichtet ausdrücklich die abgeschlossenen Verkaufs- und Lieferbedingungen, aus welchem Grund auch immer, auch wegen Verkürzung über die Hälfte des wahren Wertes sowie wegen Irrtums anzufechten.

Im übrigen gelten die aktuellen Verkaufs- und Lieferbedingungen des Holz- und Baustoffhandels, des Eisen- und Hartwarenhandels sowie des Verbandes der Baustoffhändler Österreichs.

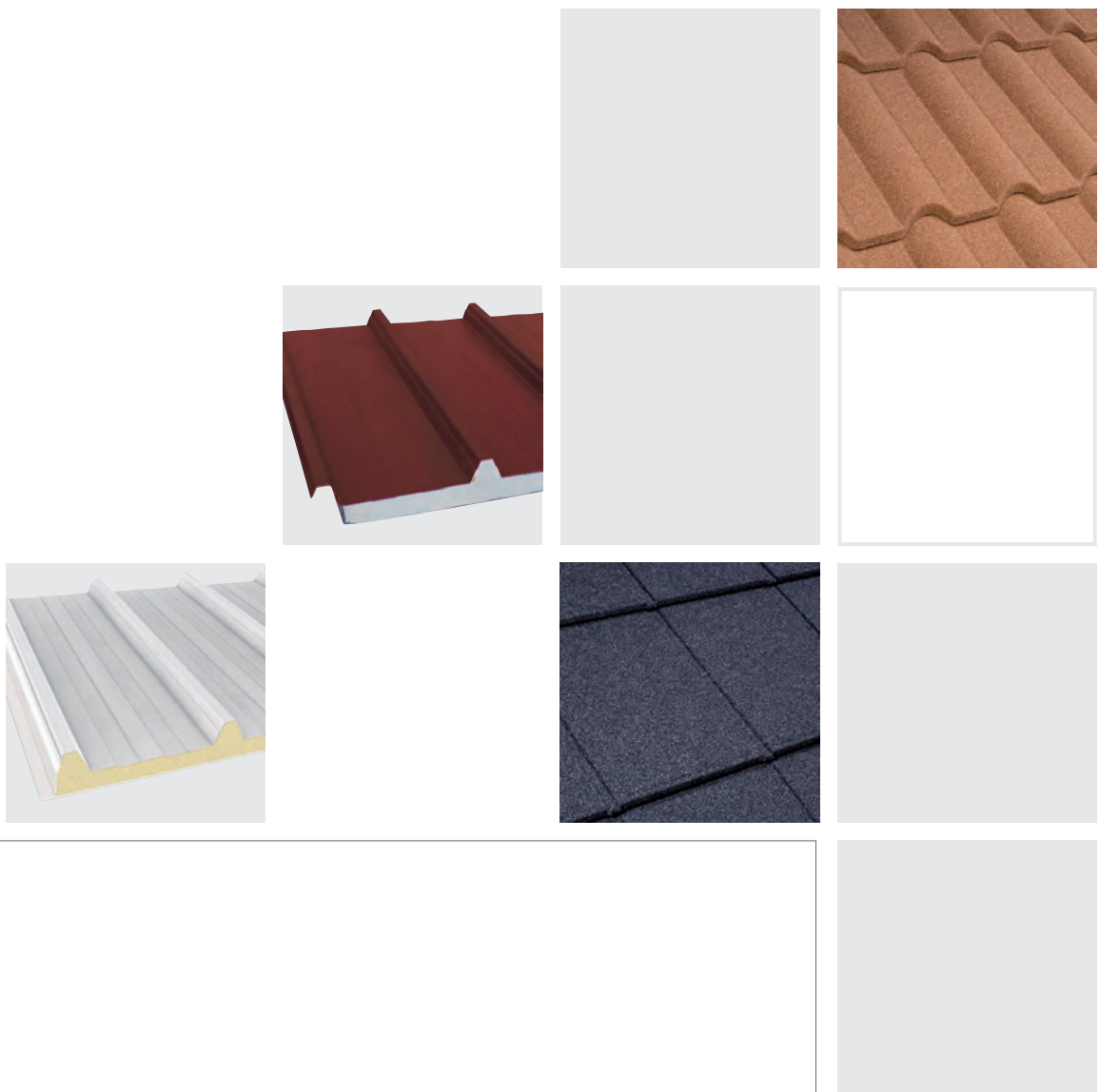

Ihr Fachhändler

**GMS Dach- Fassadentechnik GmbH** Scheffau 205, A-5440 Scheffau am Tgb. | T. +43/(0)6244/8686 | F.+43/(0)6244/8686-4

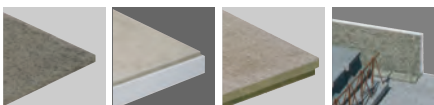

[www.gonschorek.at](http://www.gonschorek.at)



[www.hochbeet-exklusiv.at](http://www.hochbeet-exklusiv.at)

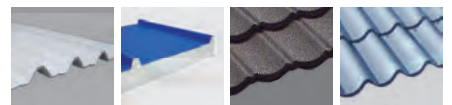

[www.gms-dachtechnik.com](http://www.gms-dachtechnik.com)